

**POL**  
[distar.tools/pl](https://distar.tools/pl)



Pobierz  
na telefon

**2024**



**DiSTAR**

**katalog**

Firma zastrzega sobie prawo do dokonywania zmian właściwości narzędzi.

Szczegółowe aktualne informacje u oficjalnych dystrybutorów.

**DiSTAR**

MECHANIC<sup>®</sup>



# Prezentacja produktów dla Twojej firmy na regałach

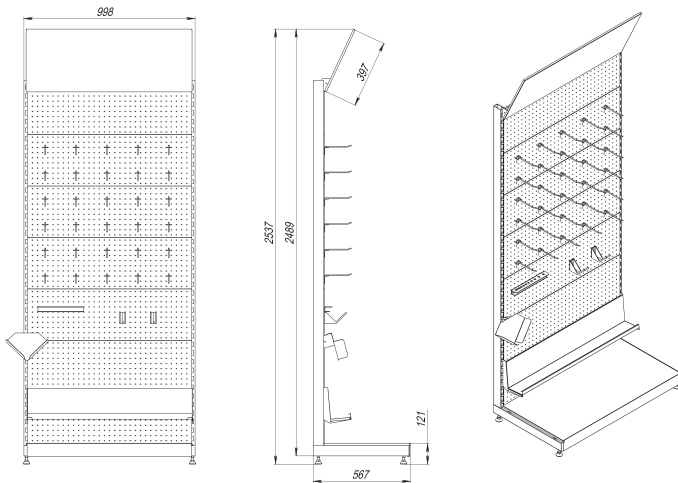

## Dlaczego Distar? Główne korzyści:



Unikalne produkty, dla większości których nie znajdziesz odpowiedników na rynku



Kompleksowa sprzedaż produktów, zwiększenie średniej sprzedaży na fakturze.



Raz sprzedajesz i rozszerzasz bazę stałych klientów



# Wszystko dla glazurników

## Szeroka gama narzędzi dla profesjonalistów:

- Zaawansowane tarcze do szybkiego i super czystego cięcia
- Wysokowydajne narzędzia do szlifowania
- Ciekawe rozwiązania dla wiercenia bez pyłu i zanieczyszczeń
- Urządzenia do odsysania pyłu podczas cięcia
- Przystawki do łatwiejszego i kontrolowanego cięcia
- Szablony do szybkiego znakowania

Wszystkie produkty znajdujące się na ekspozycji/regale są niezbędne dla fachowca.

Jeśli klient kupuje tarczę, to kompleksowo może zaopatrzyć się też w dostępne akcesoria, którymi wykona całą zaplanowaną pracę. Dzięki temu zwiększa kwotę zakupu.

Nasze doświadczenie pokazuje, że klienci, którzy raz kupili produkty firmy DI-STAR pozostają jej wierni w zakupie i użytkowaniu. Produkty DI-STAR użytkuje się z przyjemnością, a wygląd i estetyka produktów nadąża za ich funkcjonalnością.

Twoi klienci będą wracać po produkty firmy DI-STAR ponownie, co więcej będą polecać je innym wykonawcom i to jest klucz do sukcesu i zysku na wiele lat!



**SLIDER 90  
CIĘCIE  
BEZ KURZU  
I WYSZCZERBIEN**



## PO PROSTU PERFEKCYJNIE

### 1A1R PERFECT

Jakość krawędzi .....+  
Prędkość .....  
Żywotność .....  
.....



- Tarcza zapewnia jeszcze czystsze cięcie, a jednocześnie jest bardziej wytrzymała i niezawodna.
- Dodatkowa grubość 1,5 mm i dodatkowa konstrukcja kołnierza zapewniają niezawodność.
- Unikalna konstrukcja warstwowa dysku zapewnia czyste rezultaty.

Nr kat. 102 160 25 018	Ø 115 mm
Nr kat. 101 15028 015	Ø 125 mm



## 1A1R ESTHETE

Jakość krawędzi	•••••
Prędkość	•••
Żywotność	•••••



- Wysoka jakość cięcia płytek ceramicznych pokrytych dekoracyjnym szkliviem.
- Ultra-cienka warstwa diamentu o grubości 1,1 mm pozwala na wykonanie niezwykle precyzyjnego i delikatnego cięcia.
- Konstrukcja tarczy z efektem „przezroczystego korpusu” pozwala łatwo kontrolować linię cięcia.
- Dzięki segmentacji z użyciem lasera warstwa tnąca jest skutecznie chłodzona, a tarcza zachowuje stabilność w czasie cięcia.

Nr kat. 111 154 21 009	Ø 115 mm
Nr kat. 111 154 21 010	Ø 125 mm



## 1A1R ESTHETE 2.0

Jakość krawędzi	•••••+
Prędkość	•••••
Żywotność	•••••



- Wysokiej jakości cięcie płytek ceramicznych i porcelany glazurowanej.
- Ultra-cienka warstwa diamentu o grubości 1,1 mm umożliwia precyzyjne i delikatne cięcie.
- Rdzeń tarczy ma „przezroczysty” efekt, co pozwala kontrolować linię cięcia.
- Segmentacja laserowa zapewnia skuteczną chłodzenie warstwy tnącej i stabilność podczas cięcia.
- Do użytku zarówno na kątowych szlifierkach bezprzewodowych, jak i przewodowych.

Nr kat. 102 160 25 019	Ø 115 mm
Nr kat. 101 260 24 010	Ø 125 mm



## 1A1R EDGE DRY

Jakość krawędzi	•••••
Prędkość	•••••
Żywotność	•••••



- Szeroka dwustronna diamentowa warstwa nośna o grubości 25 mm wzmacnia korpus, nadając mu sztywności.
- Diamentowe wiązanie warstwy z wzo-rem w postaci plastrów miodu sprawia, że cięcie jest miękkie i bardzo wydajne.
- Duży obszar stwarza efekt „podparcia”, kierując tarczę ściśle w linii prostej. Dodatkowo można szlifować krawędź płytki.

Nr kat. 111 155 46 009	Ø 115 mm
Nr kat. 111 155 37 010	Ø 125/22,23 mm
Nr kat. 111 175 46 010	Ø 125 mm x M14F



## 1A1R GRES MASTER

Jakość krawędzi	•••••
Prędkość	•••••
Żywotność	•••••



- Ewolwontowe rowki turbinowe skutecznie wgrzają się w twardej materiał, chłodząc strefę cięcia.
- Tarcza delikatnie zagłębia się nawet w najgrubszym gres porcelanowy.
- Dzięki tak wysokiej wydajności jest to najszybsza tarcza z całej linii DiSTAR.
- Tarcza również będzie cięć zwykłe gresy, ale z bardzo dużą prędkością.

Nr kat. 111 151 60 009	Ø 115 mm
Nr kat. 111 151 60 010	Ø 125 mm



## 1A1R MULTIGRES

Jakość krawędzi	•••
Prędkość	•••••
Żywotność	••••



- Szybkie cięcie twardych płytek ceramicznych i pogrubionego gresu – do 20 mm.
- Szybkie ponowne ostrzenie przy zmianie materiału.
- Wysoka wydajność.

Nr kat. 111 154 94 009	Ø 115 mm
Nr kat. 111 154 94 010	Ø 125 mm



## 1A1R DECOR SLIM

Jakość krawędzi	•••••
Prędkość	•••••
Żywotność	•••••

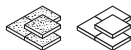

- Przeznaczone do szybkiego i dokładnego cięcia płytek ściennych i podłogowych oraz gresów.
- Cienkie, czyste cięcie zapewnia specjalna technologia wykonania korpusu, niewielka masa tarczy oraz niezwykle cienka warstwa diamentowa – o grubości 1,2 mm.

Nr kat. 111 154 27 009	Ø 115 mm
Nr kat. 111 154 27 010	Ø 125 mm



## 1A1R Ceramic

Jakość krawędzi	••
Prędkość	••
Żywotność	•••

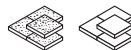

- Do dokładnych cięć szlifierkami kątowymi.
- Szybkie cięcie w kamieniu naturalnym.

Nr kat. 101 700 85 072	Ø 115 mm
Nr kat. 101 700 85 073	Ø 125 mm



## 1A1R PRO Gres

Jakość krawędzi	••••
Prędkość	••••
Żywotność	••••



- Segmentacja diamentowa o szerokości 20 mm.
- Efektywne szlifowanie ciętych krawędzi.
- Diamentowa tarcza tnąca, która tnije i szlifuje.

Nr kat. 902 151 29 019	Ø 125 mm
Nr kat. 902 151 29 020	Ø 125 mm



## 1A1R MasterCUT

Jakość krawędzi	•••••
Prędkość	•••••
Żywotność	•



- Komfort pracy osiągany jest dzięki walcowaniu korpusu w specjalnej technologii.
- Żywotność tarczy w trybie suchym wynosi 20-30 metrów bieżących, a 30-40 metrów bieżących z chłodzeniem, przy cięciu bardzo twardego gresu o grubości 10 mm.
- Odpryski podczas cięcia są minimalne, a cięcie niemal nie wymaga dalszej obróbki.

Nr kat. 895 684 42 142	Ø 125 mm
------------------------	----------



## 1A1R CLEANER

Jakość krawędzi	•••••
Prędkość	•••••
Żywotność	•••

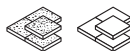

- Tarcza ma grubość warstwy diamentowej 0,8 mm, więc pasuje do większości fug, nie uszkadzając przy tym krawędzi płytki.
- Odpowiednia mieszanka segmentu skutecznie działa w każdym materiale fugowym - cementowo-piaskowym, a nawet epoksydowym.

Nr kat. 101 154 21 006	Ø 100 mm
------------------------	----------

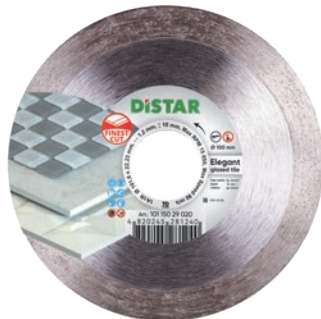

## 1A1R ELEGANT

Jakość krawędzi	•••••+
Prędkość	•••
Żywotność	•••••



- Mała średnica tarczy 100 mm jest zaletą przy cięciach wykańczających w porównaniu do 115 i 125 mm, dzięki czemu zmniejszamy poziom wibracji i prowadzenia na boki.
- Tarcza zapewnia tak czyste cięcie, że znalezienie nawet najmniejszego urobku jest praktycznie niemożliwe, nawet na szklonych płytkach.
- Nie ma potrzeby wykonywania dalszych prac przy obrzeżach. Cięcie nie pozostawia również żadnych wyszczerbień na rewersie płytki.

Nr kat. 101 150 29 020	Ø 100 mm
------------------------	----------



## 1A1R GREEN CUT

Jakość krawędzi	•••••
Prędkość	•••••
Żywotność	•••••



- Przeznaczone do szybkiego i precyzyjnego cięcia płytek ściennych i podłogowych oraz gresu porcelanowego.
- Czyste i cienkie cięcie dzięki specjalnej produkcji stalowego rdzenia, cienkiej segmentacji 1,2 mm i małej wadze.

Nr kat. 101 790 23 013	Ø 115 mm
Nr kat. 101 790 23 015	Ø 125 mm

# Pozycjonowanie diamentowych tarcz tnących do szlifierek kątowych

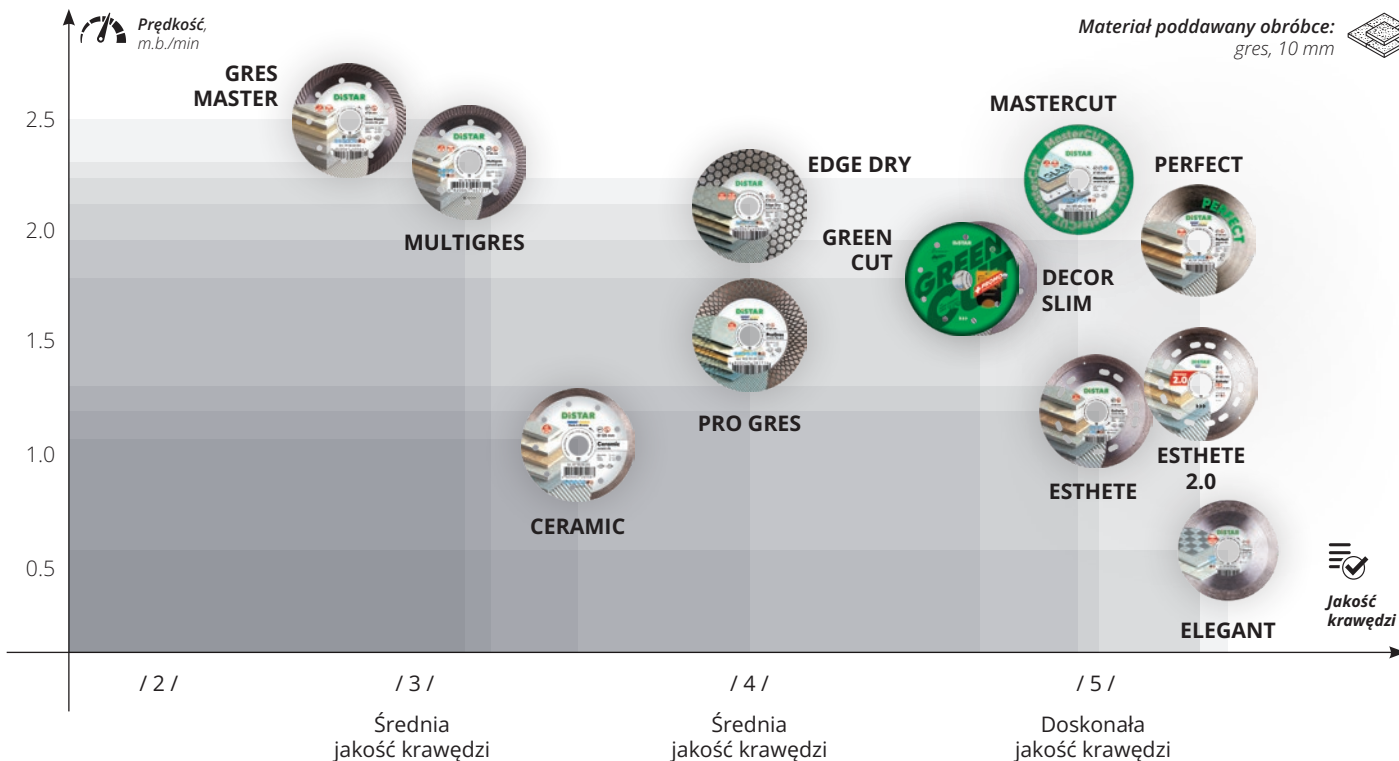

## Parametry wydajności w następujących warunkach:

- cięcie materiału wskazanego na rysunkach;
- tarcza  $\varnothing$  125 mm;
- sprawna szlifierka kąтова o mocy 1,4 kW z prędkością obrotową 11 000 obr./min;
- temperatura powietrza +25° C.

Dane mają wyłącznie charakter informacyjny. W innych warunkach pracy parametry wydajności mogą się znacznie różnić.





**5D**  
CLASS



## GRES TOPNIEJE POD PLASTRAMI MIODU

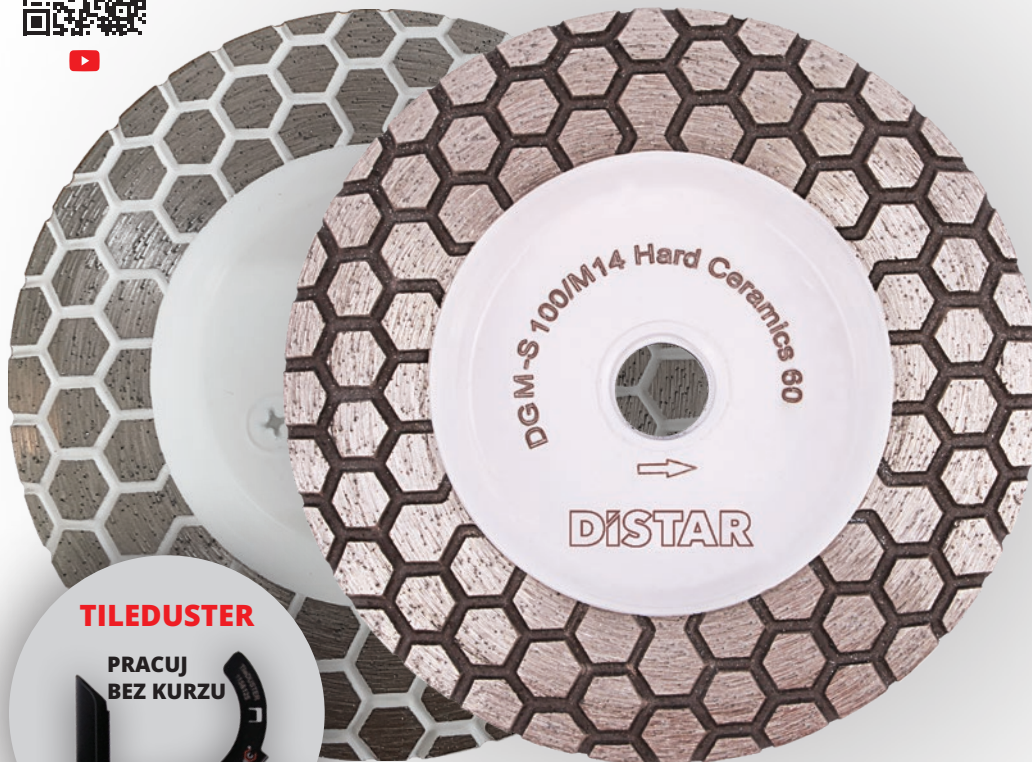

**TILEDUSTER**

**PRACUJ  
BEZ KURZU**



### DGM-S HARD CERAMICS

Jakość krawędzi



Prędkość



Żywność



- Warstwa wyprofilowana w plastry miodu zapewnia płynne i miękkie szlifowanie.
- Mała waga zapewnia kontrolowaną i wygodną pracę.



**BALANCED**

Nr kat. 174 835 22 005	#100
Nr kat. 174 835 24 005	#60



## TARCZE POLERSKIE COOLPAD



- Szlifowanie na sucho ceramiki, gresu porcelanowego na szlifierce elektrycznej.
- Profil warstwy "involute" skutecznie usuwa osad z obszaru szlifowania.
- Dzięki tym właściwościom jedna gradacja tarczy polerskiej zastępuje trzy polerki o różnej ziarnistości.

Nr kat. 90238082018	<b>№1/Ø 100 mm</b>
Nr kat. 90238082019	<b>№2/Ø 100 mm</b>
Nr kat. 90238082020	<b>№3/Ø 100 mm</b>



## TARCZE POLERSKIE STANDARD



- Przeznaczone do polerowania płaskich lub (ze względu na swoją elastyczność) zakrzywionych powierzchni z granitu oraz do obróbki płytek ceramicznych o różnej twardości.
- Możliwość wykorzystywania z chłodzeniem lub bez niego.

Nr kat. 910278018048	<b>№30/Ø 100 mm</b>
Nr kat. 910278018056	<b>№60/Ø 100 mm</b>
Nr kat. 910278018009	<b>№120/Ø 100 mm</b>
Nr kat. 910278018046	<b>№220/Ø 100 mm</b>
Nr kat. 910278018053	<b>№400/Ø 100 mm</b>
Nr kat. 910278018058	<b>№800/Ø 100 mm</b>
Nr kat. 910278018044	<b>№1500/Ø 100 mm</b>
Nr kat. 910278018050	<b>№3000/Ø 100 mm</b>



## TARCZE POLERSKIE CLEANPAD



- Metalizowane diamenty zapewniają stabilną wydajność i długą żywotność przez cały proces pracy.
- Biały kolor czystego PADA zapewnia, że na przetwarzanej powierzchni nie ma linii oznaczających.

Nr kat. 80115429034	<b>№50/Ø 100 mm</b>
Nr kat. 80115429035	<b>№100/Ø 100 mm</b>
Nr kat. 80115429036	<b>№200/Ø 100 mm</b>
Nr kat. 80115429037	<b>№400/Ø 100 mm</b>
Nr kat. 80115429038	<b>№800/Ø 100 mm</b>



## FUTERAŁ NA NARZĘDZIA DSTARBOX



- Przeciwdziała uszkodzeniom i pomaga w organizacji przechowywania oraz transportu narzędzi diamentowych.
- Wykonany z superwytrzymałej, wodoodpornej tkaniny Oxford oraz wyposażony w miękką ochronę balistyczną, specjalnie zaprojektowaną dla różnych typów narzędzi diamentowych, takich jak: tarcze diamentowe, polerki, podstawy do polerowania, wiertła, frezy diamentowe, dyski FLEP, szablony do wiercenia.
- Posiada organizer na drobiazgi.
- Wymiary: 35×30×15 cm i nośność do 10 kg.

Nr kat. 89568442165



**7D  
CLASS**



# PERFEKCYJNE 45°

1A1R  
EDGE

Jakość krawędzi .....+  
Prędkość .....  
Żywotność .....  
.....



- Wysoka jakość cięcia pod kątem.
- Czyste cięcie (bez wyszczerbień) szerokiej gamy materiałów.
- Szerokość warstwy diamentowej 25 mm.

**DISTAR**

45°  
ANGLE  
CUT

FINE  
CUT

Ø 200 mm

1A1R Ø 200 x 25,4 mm - 1A mm, 1 25 mm, Max RPM 3 000, Max Speed 120 m/s  
7D  
CLASS

Edge  
porcelain gres

25  
mm

Art.: 111 204 21 015



Edge quality .....  
Speed .....  
Lifetime .....  
.....



**ABRASIVE**

**SZTABKA  
OSTRZĄCA  
DLA TARCZ  
DIAMENTOWYCH**



**SCORPION  
PODWÓJNE  
ZASILANIE  
WODĄ**

**BALANCED**

Nr kat. 111 204 21 014	Ø 180 mm
Nr kat. 111 204 21 015	Ø 200 mm
Nr kat. 111 204 21 017	Ø 230 mm
Nr kat. 111 204 21 019	Ø 250 mm



## 1A1R HARD CERAMICS

Jakość krawędzi	•••••
Prędkość	•••••
Żywotność	•••••



- Wysoka jakość cięcia płytek ceramicznych oraz gresów pokrytych warstwą dekoracyjną.
- Czyste cięcie (bez wyszczerbień) szerokiej gamy materiałów.
- Wysoka żywotność, niskie koszty jednostkowe obróbki.

Nr kat. 111 150 48 011	Ø 115 mm
Nr kat. 111 150 48 010	Ø 125 mm
Nr kat. 111 200 48 012	Ø 150 mm
Nr kat. 111 200 48 014	Ø 180 mm
Nr kat. 111 200 48 015	Ø 200 mm
Nr kat. 111 200 48 017	Ø 230 mm
Nr kat. 111 200 48 019	Ø 250 mm
Nr kat. 111 270 48 022	Ø 300 mm
Nr kat. 111 270 48 024	Ø 350 mm
Nr kat. 111 270 48 026	Ø 400 mm



## 1A1R HARD CERAMICS ADVANCED

Jakość krawędzi	•••••
Prędkość	•••••
Żywotność	•••••



- Chipy grafitowe wchodzące w skład warstwy diamentowej przyczyniają się do skutecznego samoostriżenia tarczy.
- Segmentacja z użyciem lasera zapobiega odkształceniu się korpusu.
- Ultra cienka warstwa 1,3 mm (200 mm) zapewnią czystą krawędź bez wyszczerbień.

Nr kat. 111 155 28 010	Ø 115 mm
Nr kat. 111 205 28 014	Ø 180 mm
Nr kat. 111 203 49 015	Ø 200 mm
Nr kat. 111 205 28 017	Ø 230 mm
Nr kat. 111 203 49 019	Ø 250 mm
Nr kat. 111 205 28 022	Ø 300 mm
Nr kat. 111 200 49 015	Ø 350 mm
Nr kat. 101 000 00 019	Ø 400 mm



## 1A1R GRANITE PREMIUM

Jakość krawędzi	•••••
Prędkość	•••••
Żywotność	•••••



- Wysoka wydajność cięcia kamienia naturalnego oraz gresu.
- Wszelkierne możliwości stosowania, duża prędkość cięcia granitu i marmuru.

Nr kat. 113 150 61 010	Ø 125 mm
Nr kat. 113 200 61 014	Ø 180 mm
Nr kat. 113 200 61 015	Ø 200 mm
Nr kat. 113 200 61 017	Ø 230 mm
Nr kat. 113 200 61 019	Ø 250 mm
Nr kat. 113 270 61 022	Ø 300 mm
Nr kat. 113 270 61 024	Ø 350 mm
Nr kat. 113 270 61 026	Ø 400 mm



## 1A1R CERAMIC SILENT

Jakość krawędzi	•••••
Prędkość	•••••
Żywotność	•••••



- Dysk szepczący.
- Rdzeń tarczy zaprojektowano w konstrukcji wielowarstwowej. Taka konstrukcja rdzenia redukuje wysokie częstotliwości.
- Poziom hałasu wynosi około 10 dB.
- Tarcze produkowane są na bazie Hard Ceramic Advanced. Warstwa diamentu zawiera wióry grafitowe.

Nr kat. 101 705 16 019	Ø 200 mm
Nr kat. 101 705 16 020	Ø 230 mm
Nr kat. 101 705 16 021	Ø 250 mm

# Pozycjonowanie diamentowych tarcz tnących do przecinarek do płytek

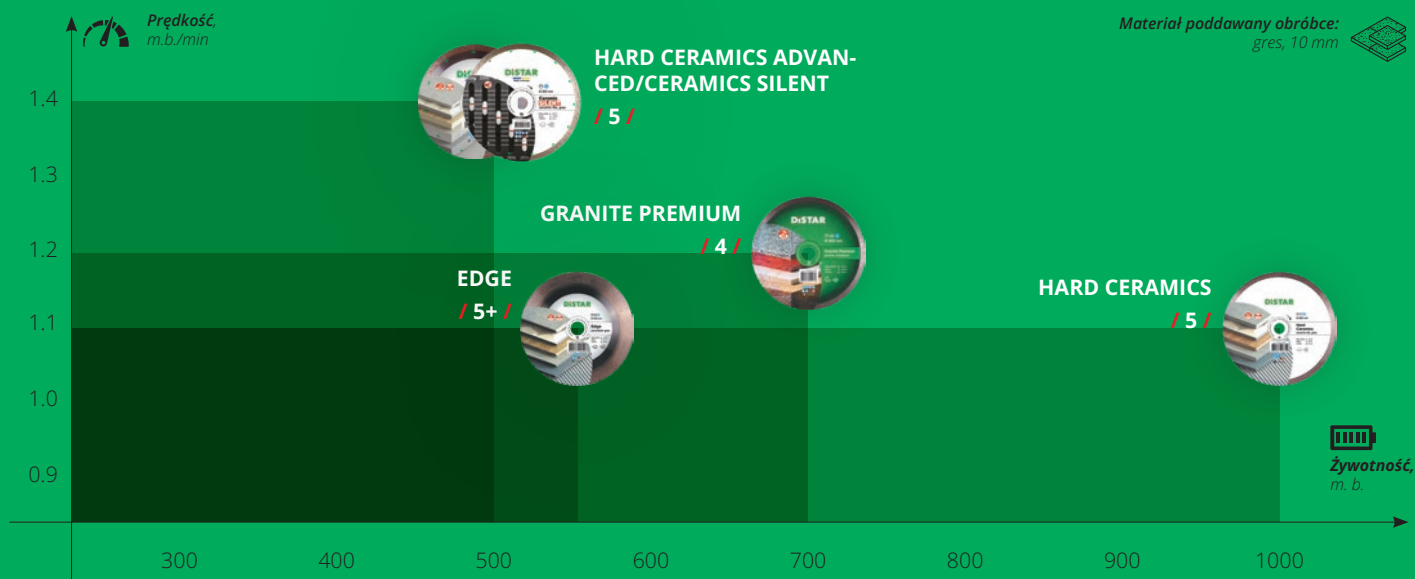

## Parametry wydajności w następujących warunkach:

- cięcie materiału wskazanego na rysunkach;
- tarcza o średnicy 200 mm;
- sprawna przecinarka o mocy 0,8 kW z prędkością obrotową 2900 obr./min;
- podawanie wody z prędkością 3,0 l/min;
- temperatura powietrza +25° C.

Dane mają wyłącznie charakter informacyjny. W innych warunkach pracy parametry wydajności mogą się znacznie różnić.

**Żakość krawędzi**

**TILETEMPLATE  
PRECYZYJNY  
POMIAR**



**TILETEMPLATE XL  
PRECYZYJNY POMIAR  
DUŻEGO FORMATU**



**EASYFIX 70  
PRECYZYJNE  
WIERCENIE**



**5D  
CLASS**



**300\***  
**OTWORÓW**  
W GRESIE

**DDS-W CERAMICS**

Jakość krawędzi



Prędkość



Żywotność



- Turbo rowki w segmentach diamentowych zapewniają dużą prędkość wiercenia, zapewniając przy tym krawędzie bez wyszczerbień.
- Diamentowe segmenty spawane laserowo zapewniają niezawodność pracy wiertła.
- Wyposażone w gąbkę pełniącą rolę nośnika wody, która jest wyciskana w miarę zagłębiania się wiertła w materiał.

\* 300 otworów w gresie.

Parametry otrzymano w następujących warunkach: wiercenie gresu o grubości 10 mm, sprawną młotowiertarką o mocy 850 W z prędkością obrotową 750 obr./min, temperatura powietrza +25° C, chłodzenie wodą, Dane mają wyłącznie charakter informacyjny. W innych warunkach pracy parametry wydajności mogą się znacznie różnić.



Nr kat. 179.780.18.185

Ø 70

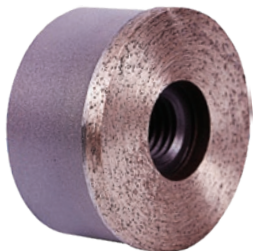

## DGW-S HARD CERAMICS

Jakość krawędzi .....  
 Prędkość .....  
 Żywotność .....



- Montaż bezpośrednio na wrzecionie szlifierki kątowej z tarczą diamentową zamiast nakrętki mocującej.
- Pozwala ciąć i szlifować na jednej szlifierce kątowej, bez konieczności zdejmowania tarczy.
- Wydajna praca na narzędziach akumulatorowych.



## FREZ DIAMENTOWY CONE

Prędkość .....  
 Żywotność .....



- Wersja stożkowa.
- Za pomocą jednego frezu istnieje możliwość obróbki otworów o różnych średnicach, tworzenia faset i stępania ostrych krawędzi otworu.
- Frez posiada gwint M14 umożliwiając montaż na szlifierce kątowej. Używany w trybie suchym.

Nr kat. 89568442047	Ø 18-55 M14
Nr kat. 89568442048	Ø 2-35 M14
Nr kat. 89568442049	Ø 27-82 M14



## Rocket

Prędkość .....  
 Żywotność .....



- Wiercenie na suchu kafelków.
- Gwint M14.
- Obroty od 7000 do 11 000 obr/min.
- Grubość wiercenia 6 - 20 mm.

Nr kat. 11120049020	20 mm
Nr kat. 11109034018	35 mm
Nr kat. 11120049021	45 mm
Nr kat. 11120049028	50 mm
Nr kat. 11120049023	55 mm
Nr kat. 11120049025	65 mm
Nr kat. 11120049027	68 mm



## LevelCUT

Prędkość .....  
 Żywotność .....

- Dzięki małej średnicy 60 mm i aluminiowej kołnierzuwi, wykonywanie cięć nawet w trudno dostępnych miejscach jest niezwykle wygodne.
- Tarcza jest kompatybilna z szlifierkami kątowymi o średnicach 115 i 125 mm, posiada zewnętrzną średnicę 60 mm i otwór montażowy M14.
- Może być używana bez chłodzenia.

Art. 80115429032	60 mm
------------------	-------

Nr kat. 174 835 22 216	#100
Nr kat. 174 835 23 216	#70





**20** sek

S10



**7** sek

M14



**COOL GEL**  
ŻEL DO WIERCENIA



## DDR-V KERAMIK PRO

- Szybkościowe wiertła do wszelkiego rodzaju ceramiki i gresu. Diament o wysokiej wytrzymałości, zamocowany w twardej wiązce, tworzy rozwinięte mikro noże, które skutecznie wgrzają się w materiał ceramiczny.
- Średnia prędkość wiercenia gresu porcelanowego o grubości 10 mm wiertłem 35 mm na wiertarce wynosi 20 s (10-40 s w zależności od twardości materiału i trybów wiercenia). Żywotność wynosi 30-100 otworów.
- Zaleca się ustawienie odpowiednich obrotów, zgodnie z dołączoną instrukcją.
- Stosowanie z chłodzeniem wodą na wiertarkach oraz młotowiertarkach w trybie bezударowym.



S10

M14

Nr kat. 910 278 01 9041	Ø 6 mm	Nr kat. 910 2830 18041
Nr kat. 910 278 01 8043	Ø 8 mm	Nr kat. 910 2830 18043
Nr kat. 910 278 01 8045	Ø 10 mm	Nr kat. 910 2830 18045
Nr kat. 910 278 01 8047	Ø 12 mm	Nr kat. 910 2830 18047
Nr kat. 910 278 01 8049	Ø 14 mm	Nr kat. 910 2830 18049
Nr kat. 910 278 01 8052	Ø 16 mm	Nr kat. 910 2830 18052
Nr kat. 910 278 01 8055	Ø 18 mm	Nr kat. 910 2830 18055
Nr kat. 910 278 01 8057	Ø 20 mm	Nr kat. 910 2830 18057
Nr kat. 910 278 01 8059	Ø 25 mm	Nr kat. 910 2830 18059
Nr kat. 910 278 01 8063	Ø 30 mm	Nr kat. 910 2830 18063
Nr kat. 910 278 01 8066	Ø 35 mm	Nr kat. 910 2830 18066
Nr kat. 910 278 01 8104	Ø 40 mm	Nr kat. 910 2830 18104
Nr kat. 910 278 01 8173	Ø 45 mm	Nr kat. 910 2830 18173
Nr kat. 910 278 01 8174	Ø 50 mm	Nr kat. 910 2830 18174
Nr kat. 910 278 01 8185	Ø 70 mm	Nr kat. 910 2830 18185
Nr kat. 910 278 01 8005	Ø 100 mm	Nr kat. 910 2830 18005
Nr kat. 910 278 01 8008	Ø 110 mm	Nr kat. 910 2830 18008
Nr kat. 910 278 01 8179	Ø 120 mm	Nr kat. 910 2830 18179

- Szybkościowe wiertła do wszelkiego rodzaju ceramiki i gresu. Diament o wysokiej wytrzymałości, zamocowany w twardej wiązce, tworzy rozwinięte mikro noże, które skutecznie wgrzają się w materiał ceramiczny.
- Średnia prędkość wiercenia gresu ceramicznego o grubości 10 mm na szlifierce kątowej wynosi 7 sekund (5-15 s w zależności od twardości materiału). Żywotność wynosi 20-70 otworów.
- Zaleca się ustawienie odpowiednich obrotów, zgodnie z dołączoną instrukcją.
- Do stosowania na szlifierkach kątowych 125 i 115 mm bez chłodzenia wodą.

## Contour PRO

Jakość krawędzi .....  
Prędkość .....  
Żywotność .....



- Ten wyjątkowy frez posiada dwie średnice robocze 10 mm i 25 mm, co pozwala na szybkie rozwiercanie otworów o małych i dużych średnicach.
- Również dzięki zaokrągleniom promieniowym można skutecznie fazować, korygować krawędź płytki.

Nr kat. 895 684 42 045	10/25 mm
Nr kat. 910 583 552 174	50 mm
Nr kat. 910 583 552 059	25 mm
Nr kat. 910 583 552 045	10 mm



# ZESTAW DO WIERCENIA + COOLGEL

## DrillKIT 6-70

- Jakość krawędzi ● ● ● ● ● ● ● ●
- Prędkość ● ● ● ● ● ● ● ●
- Żywność ● ● ● ● ● ● ● ●



- Super wytrzymałe diamentowe wiertła, które mogą wykonać od 20 do 50 otworów w kafelkach, zapewniając precyzję i jakość obróbki.
- Kompatybilne z wiertarkami i wkrętarkami, te wiertła pracują z chłodzeniem wodą lub CoolGel, zapewniając czystość na obszarze roboczym.

Apt. 895 68 442 140	6-70 mm
---------------------	---------

**EASYFIX 70**  
PRECYZYJNE WIERCENIE



**COOL GEL**  
ŻEL DO WIERCENIA



**TILETEMPLATE XL**  
PRECYZYJNE OZNACZENIE



## ZESTAW DO WIERCENIA

### DrillKIT 6-12

Jakość krawędzi



Prędkość



Żywotność



- Super wytrzymałe diamentowe wiertła, które mogą wykonać od 20 do 50 otworów w kafelkach, zapewniając precyzję i jakość obróbki.

- Kompatybilne z wiertarkami i wkrętarkami, te wiertła pracują z chłodzeniem wodą lub CoolGel, zapewniając czystość na obszarze roboczym.

Apr. 801 154 29 040

6-12 mm

# DISTAR



## TARCZE DIAMENTOWE DO BETONU

**Ekspozycja produktów przeznaczonych do wykonywania prac przy ciągach komunikacyjnych obiektu:**

- wentylacja
- klimatyzacja
- hydraulika
- elektryka

**NA REGALE ZNAJDUJĄ SIĘ:**

- wiertła szybkoobrotujące do wiercenia na mokro i sucho
- wiertła do pracy na suchu z mikroudarem
- centratory, adaptory i przedłużacze do wiertła
- tarcze do bruzdowania
- akcesoria do odsysania i odpylania podczas cięcia i wiercenia

**NAJBARDZIEJ ODPOWIEDNIE:**

- dla specjalistycznych sklepów, które obsługują profesjonalnych fachowców.
- dla dużych sklepów narzędziowych z dodatkowym wyposażeniem w kilka ekspozytorów, np. ekspozytor dla glazurnika, dla komunikacji.



5D  
CLASS



# NAJLEPSZA DO KOSTKI BRUKOWEJ

# DISTAR



Ø 230 mm

1A1RSS 232 x 22-23 mm, + 12 mm, Max RPM 6.030, Max Speed 80 m/s  
5D  
CLASS

Technic  
Advanced  
concrete

12  
mm

## 1A1RSS TECHNIC ADVANCED

Prędkość .....  
Przejsięcie zbrojenia .....  
Żywotność .....



Art. 143 150 86 018



4 820067 455621



EAC EN13236

Reinforcement # .....  
Speed .....  
Lifetime .....



HANDLE  
UCHWYT DO SZLIFIEREK  
KĄTOWYCH



AIRCHASER  
115-125, 230  
BRUZDOWANIE BEZ KURZU



Nr kat. 143 153 47 009	Ø 115 mm
Nr kat. 143 153 47 010	Ø 125 mm
Nr kat. 143 153 47 012	Ø 150 mm
Nr kat. 143 153 47 014	Ø 180 mm
Nr kat. 143 150 86 018	Ø 232 mm



## 1A1RSS METEOR H12

Prędkość	••••
Przejsięcie zbrojenia	••••
Żywotność	•••••



- Do dużych nakładów pracy przy obróbce betonu zbrojonego.
- Wysoka żywotność.

## 1A1RSS Rapid PRO

Prędkość	••••
Przejsięcie zbrojenia	••••
Żywotność	•••••



- Przeznaczona do obróbki szerokiej gamy materiałów budowlanych.
- Wysoka prędkość cięcia.
- Wszechstronne możliwości stosowania.

Nr kat. 123 150 55 110	Ø 125 mm
Nr kat. 123 150 11 013	Ø 150 mm
Nr kat. 123 150 55 019	Ø 230 mm

Nr kat. 101 700 85 269	Ø 125 mm
Nr kat. 101 700 85 256	Ø 230 mm

# Pozycjonowanie tarcz diamentowych do cięcia betonu na szlifierkę kątową

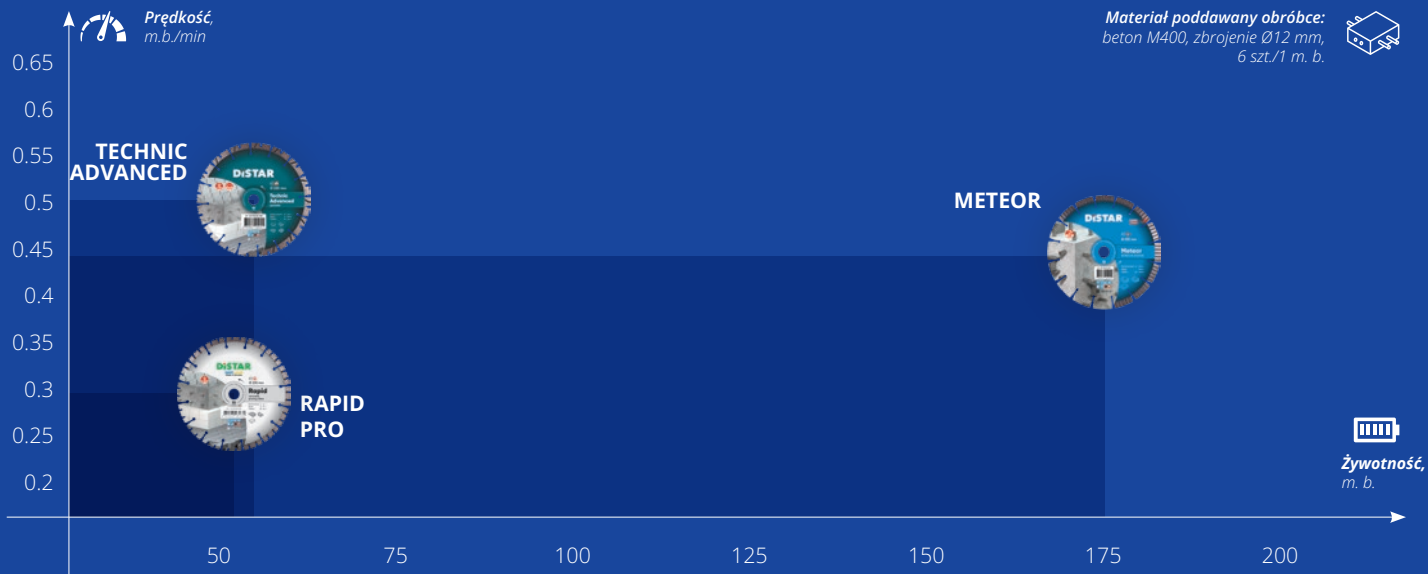

## Parametry wydajności w następujących warunkach:

- cięcie materiału wskazanego na rysunkach;
- tarcza Ø 230 mm;
- głębokość cięcia 6 mm;
- cięcie posuwisto-zwrotne;
- sprawna szlifierka kątowna o mocy 2,5 kW z prędkością obrotową 6500 obr./min;
- temperatura powietrza +25° C.

Dane mają wyłącznie charakter informacyjny. W innych warunkach pracy parametry wydajności mogą się znacznie różnić.



# Szybciej się nie da

## 20 cm w 2 min\*

\*Ø 82 mm

**CENTRATOR  
ŁATWY POCZĄTEK  
WIERCENIA**



**DRILLSTREAM  
WIERCENIE  
BEZ KURZU**



**MICROSHOCK**

**DIAFIX**



\* Czy można pracować bez mikroudaru?

Tak, ale nie na twardych ściernych betonach do M-150. W takim przypadku prędkość kilkakrotnie spada. Bez mikroudaru na twardych betonach lepiej używać wiertel Concrete-X.

## DLD RS-TX



Prędkość .....  
Penetracja zbrojenia .....  
Żywotność .....

### Parametry wiertnicy:

- Prędkość obrotowa: 1400-3000 obr./min
- Ilość uderzeń: 24 000-50 000 ud./min
- Moc: 1,8 - 3,0 kW.

- Do wiercenia na sucho otworów pod klimatyzację, wentylację itp.
- Do stosowania na wiertnicach z mikroudarem.
- Dzięki segmentowi turbo, zorientowanemu diamentowi i korpusie śrubowemu, prędkość wiercenia otworu w betonie M250 o grubości 20 cm wynosi 2 minuty. Wiertło dostępne jest w dwóch długościach, 300 mm i 450 mm.

### Długość 300 mm

Nr kat. 10170085311	Ø 32 mm
Nr kat. 10170085529	Ø 42 mm
Nr kat. 10170085411	Ø 52 mm
Nr kat. 10170085317	Ø 62 mm
Nr kat. 10170085549	Ø 72 mm
Nr kat. 10170085318	Ø 82 mm
Nr kat. 10170085312	Ø 92 mm
Nr kat. 10170085548	Ø 102 mm
Nr kat. 10170085313	Ø 112 mm
Nr kat. 10170085316	Ø 122 mm
Nr kat. 10170085448	Ø 132 mm
Nr kat. 10170085563	Ø 142 mm
Nr kat. 10170085567	Ø 152 mm
Nr kat. 10170085564	Ø 162 mm
Nr kat. 10170085327	Ø 172 mm
Nr kat. 10170085499	Ø 182 mm
Nr kat. 10170085500	Ø 200 mm

### Długość 450 mm

Nr kat. 10170085571	Ø 32 mm
Nr kat. 10170085478	Ø 42 mm
Nr kat. 10170085487	Ø 52 mm
Nr kat. 10170085498	Ø 62 mm
Nr kat. 10170085489	Ø 72 mm
Nr kat. 10215091013	Ø 82 mm
Nr kat. 10170085491	Ø 92 mm
Nr kat. 10170085503	Ø 102 mm
Nr kat. 10170085493	Ø 112 mm
Nr kat. 10170085503	Ø 122 mm
Nr kat. 10170085507	Ø 132 mm
Nr kat. 10170085505	Ø 142 mm
Nr kat. 10170085501	Ø 152 mm
Nr kat. 10170085536	Ø 162 mm
Nr kat. 10170085535	Ø 172 mm
Nr kat. 10170085562	Ø 182 mm
Nr kat. 10170085544	Ø 200 mm
Nr kat. 10170085545	Ø 250 mm
Nr kat. 10170085546	Ø 300 mm





Tak, ale nie do betonów silnie ściernych B-10. W takim przypadku prędkość spada kilkakrotnie. Brak mikrowstrząsów na mocnym laserze można preczować bez microshock'a?

W tym przypadku zalecamy jest Concrete-X.

## DLD 1 1/4 UNC RM-TX

Prędkość ●●●●  
 Penetracja zbrojenia ●●●●  
 Żywotność ●●●●



### Specyfikacje wiertarki rdzeniowej:

Prędkość obrotowa: 400-3000 obr./min.  
 Liczba mikrouderzeń: 24 000-50 000 na minutę  
 Moc 1,8-3,0 kW.

- Do wiercenia na sucho otworów pod klimatyzację, wentylację itp.
- Można stosować na maszynach z funkcją mikrouderzenia (np. miękkiego uderzenia).
- Dzięki segmentom turbo w formie matrycy i spiralnemu wspornikowi prędkość wiercenia do 215 cm można osiągnąć w ciągu 2 minut (testowano w betonie M250).
- Długość wiercenia 300, 450 mm.

### Długość 300 mm

Nr kat. 10215129011	Ø 32 mm
Nr kat. 10170085021	Ø 42 mm
Nr kat. 10170429020	Ø 52 mm
Nr kat. 10170085023	Ø 62 mm
Nr kat. 10170429022	Ø 72 mm
Nr kat. 10170429024	Ø 82 mm
Nr kat. 10170429026	Ø 92 mm
Nr kat. 10170429028	Ø 102 mm
Nr kat. 10170429030	Ø 112 mm
Nr kat. 10170429032	Ø 122 mm
Nr kat. 10170429034	Ø 132 mm
Nr kat. 10170429036	Ø 142 mm
Nr kat. 10170429038	Ø 152 mm
Nr kat. 10215129013	Ø 162 mm
Nr kat. 10216025012	Ø 172 mm
Nr kat. 10215129015	Ø 182 mm
Nr kat. 10215129020	Ø 200 mm

### Długość 450 mm

Nr kat. 10215129012	Ø 32 mm
Nr kat. 10170085479	Ø 42 mm
Nr kat. 10170429021	Ø 52 mm
Nr kat. 10170085490	Ø 62 mm
Nr kat. 10170429023	Ø 72 mm
Nr kat. 10170429025	Ø 82 mm
Nr kat. 10170429027	Ø 92 mm
Nr kat. 10170429029	Ø 102 mm
Nr kat. 10170429031	Ø 112 mm
Nr kat. 10170429033	Ø 122 mm
Nr kat. 10170429035	Ø 132 mm
Nr kat. 10170429037	Ø 142 mm
Nr kat. 10170516028	Ø 152 mm
Nr kat. 10215129014	Ø 162 mm
Nr kat. 10215129019	Ø 182 mm
Nr kat. 10215129022	Ø 250 mm
Nr kat. 10215129021	Ø 200 mm
Nr kat. 10215129023	Ø 300 mm



**5D  
CLASS**



## DDS-W L320 M16 CONCRETE-X

Prędkość .....  
Żywotność .....



- Ziarna diamentu umieszczono w segmencie w równej odległości.
- Zapewnia to wysoką, stabilną prędkość wiercenia.
- Segment spawany laserem laserem, wytrzymałe wysokie obciążenia termiczne i mechaniczne.
- Korpus wiertła ma otwory chłodzące.

Nr kat. 179 840 91 075	Ø 32mm
Nr kat. 179 845 40 069	Ø 42mm
Nr kat. 179 845 40 073	Ø 52mm
Nr kat. 179 845 40 077	Ø 62mm



**ADAPTER  
41X25 DD20**

**5D  
CLASS**



## DDS-W L450 1 1/4 UNC REINFORCED CONCRETE

Prędkość .....  
Żywotność .....



- Do pracy z gęstymi, mało ściernymi materiałami i ciężko zbrojonym betonem.
- Pewna praca z ciężkim zbrojeniem.
- Długość wiertła 450 mm.
- Trzpień 1 1/4".

Nr kat. 179 030 94 065	Ø 32
Nr kat. 179 030 94 069	Ø 42
Nr kat. 179 030 94 071	Ø 47
Nr kat. 179 030 94 073	Ø 52
Nr kat. 179 030 94 074	Ø 57
Nr kat. 179 030 94 077	Ø 62
Nr kat. 179 030 94 529	Ø 67
Nr kat. 179 030 94 080	Ø 72
Nr kat. 179 030 94 082	Ø 77
Nr kat. 179 030 94 083	Ø 82
Nr kat. 179 030 94 086	Ø 92
Nr kat. 179 030 94 087	Ø 102
Nr kat. 179 030 94 089	Ø 112
Nr kat. 179 030 94 090	Ø 122

Nr kat. 179 030 94 091	Ø 126
Nr kat. 179 030 94 092	Ø 132
Nr kat. 179 030 94 093	Ø 142
Nr kat. 179 030 94 094	Ø 152
Nr kat. 179 030 94 096	Ø 162
Nr kat. 179 030 94 097	Ø 172
Nr kat. 179 030 94 098	Ø 182
Nr kat. 179 030 94 015	Ø 200
Nr kat. 179 030 94 101	Ø 225
Nr kat. 179 030 94 019	Ø 250
Nr kat. 179 030 94 102	Ø 302



SDS plus **MAGNET**

**5D**  
CLASS



# LEGENDA WIERCENIA BETONU



## DDS-W L65

Prędkość .....  
Żywność ....



- Do "suchego" wiercenia otworów na gniazda za pomocą młotowiertarek i wiertarek bez udaru.
- Szybkie wiercenie. Segmenty turbo zmniejszają tarcie i zapewniają skuteczne usuwanie zwiercin ze strefy wiercenia.
- Wygodne centrowanie dzięki adapterowi magnetycznemu.

**DRILLDUSTER  
WIERCENIE  
BEZ KURZU**



Z trzepieniem

Nr kat. 179 820 91 081	Ø 68 mm
Nr kat. 179 824 45 080	Ø 72 mm
Nr kat. 179 824 45 083	Ø 82 mm

Bez trzepienia

Nr kat. 179 844 45 079	Ø 68 mm
Nr kat. 179 844 45 080	Ø 72 mm
Nr kat. 179 844 45 083	Ø 82 mm

Adapter z magnesem

Nr kat. 277 326	M16xSDS Plus
-----------------	--------------



**LASER WELDED** DIAFIX

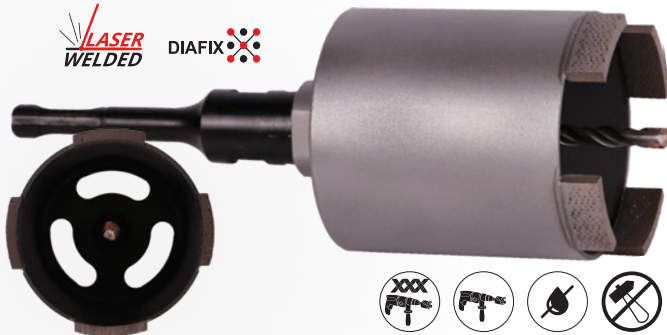

SDS plus **MAGNET**

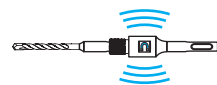

Wiertło centrujące  
jest łatwe do  
wyciągnięcia!

## DDS-W Krone PRO

Prędkość	••••
Penetracja zbrojenia	••••
Żywotność	••••



- Do wiercenia otworów na gniazdka na sucho za pomocą młotowiertarek i wiertarek w trybie bezударowym.
- Do wiercenia otworów w cegle, pianobetonie, lekkim niezbrojonym betonie.
- Wysoka prędkość i żywotność.

## DLD CS-X

Prędkość	•••••
Penetracja zbrojenia	•••••
Żywotność	•••••



- Optymalny stosunek żywotności do wydajności.
- Segmenty ze zorientowanym układem ziaren diamentu zapewniają stabilną wysoką wydajność.

Z trzpieniem

Nr kat. 3798 2017 079	Ø 68 mm
Nr kat. 3798 2017 080	Ø 72 mm
Nr kat. 3798 2017 083	Ø 82 mm

Bez trzpienia

Nr kat. 3798 0017 079	Ø 68 mm
Nr kat. 3798 0017 080	Ø 72 mm
Nr kat. 3798 0017 083	Ø 82 mm

Adapter M16xSDS Plus z magnesem

Nr kat. 277 326

**SOCKETDUSTER**  
**WIERCENIE**  
**BEZ KURZU**



Nr kat. 979 840 08 079	Ø 68 mm
Nr kat. 979 840 08 080	Ø 72 mm
Nr kat. 979 840 08 083	Ø 82 mm

# Żywotność i prędkość wiercenia wiertel diamentowych podczas pracy z różnymi materiałami budowlanymi

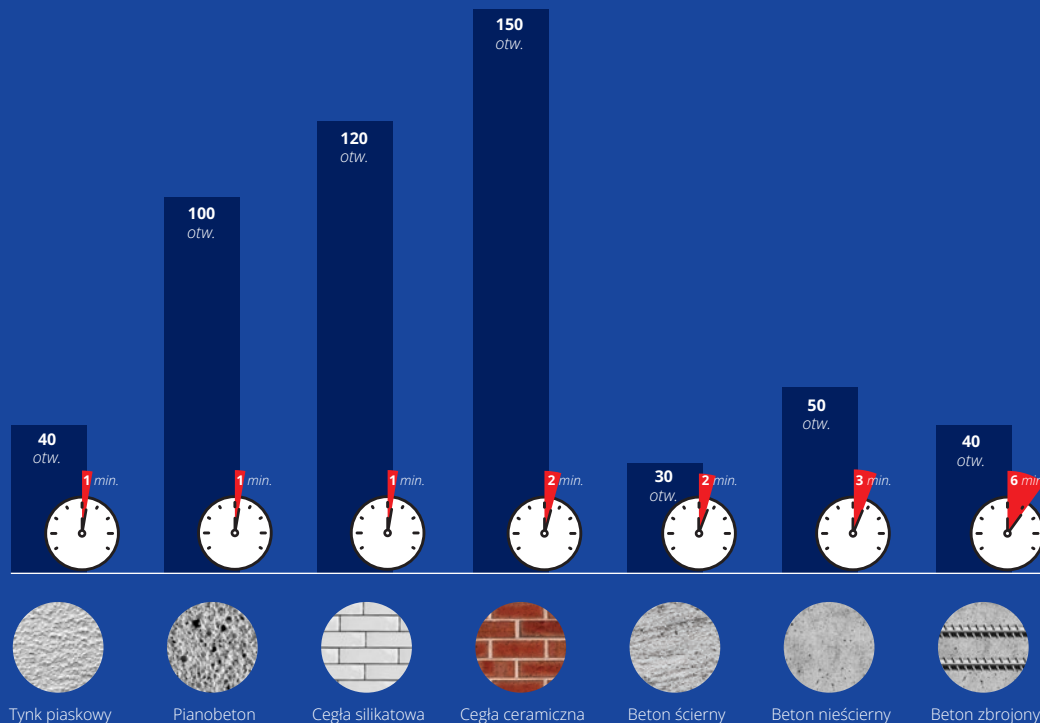

**Żywotność**  
Ilość otworów, szt.

**Czas wiercenia**  
min/otwór

## Parametry wydajności w następujących warunkach:

- wiercenie materiału, wskazanego na rysunkach;
- wiercenia wiertłem o średnicy 68 mm;
- głębokość wiercenie 50 mm;
- sprawna młotowiertarka o mocy 0,8 kW z prędkością obrotową 700 obr./min;
- temperatura powietrza +25° C.

Dane mają wyłącznie charakter informacyjny. W innych warunkach pracy parametry wydajności mogą się znacznie różnić.

# Narzędzia diamentowe dla budownictwa ogólnego

Regał ten przeznaczony jest dla prac na pierwszym etapie budowy:

- demontaż
  - wycinanie otworów
  - tworzenie dróg komunikacyjnych w lokalach
  - układanie kostki brukowej
  - prace szlifierskie itp.
- 
- Regał zawiera produkty marek Distar. Możliwość wyboru narzędzi w różnych kategoriach cenowych.
  - dla specjalistycznych sklepów, które obsługują profesjonalnych fachowców.
  - dla dużych sklepów z narzędziami z dodatkowym wyposażeniem z kilkoma ekspozytorami, np. ekspozytor dla gładzarnika, dla komunikacji.



# Uniwersalne narzędzia diamentowe

Ten regał zawiera najbardziej popularne produkty, pracując z którymi można wykonać wszystkie naprawy pod klucz.

Szybko, sprawnie i bez zabrudzeń.  
Dla wszystkich potrzeb, dla każdego!

Pracujący specjaliści z różnych branż znajdują dla siebie odpowiednie narzędzie:

- budowlaniec
- hydraulik
- elektryk
- glazurnik
- monter
- pracownik budowlany przy pracach drogowych

Najbardziej odpowiednie dla małych sklepów z narzędziami i hurtowni budowlanych odwiedzanych przez fachowców z różnych branż.



# Narzędzia diamentowe do robót ogólnobudowlanych





# RAZEM MOŻEMY WSZYSTKO!

**DİSTAR**  
Pieniądze trafiają na wsparcie Ukrainy

Ø 230 mm

**RAZEM**  
cegła, beton, kamień

Limitowana seria tarcz Razem dedykowana do użytku domowego.

Tarcze segmentowe 125, 230 doskonałe tną większość materiałów budowlanych, takich jak płyty chodnikowe, cegła, a nawet niezbrojony beton.

Tarcza 125 z ciągłą krawędzią - tarcza do cięcia ceramiki, lekkiego gresu porcelanowego.

Prędkość .....  
Penetracja zbrojenia .....  
Żywotność ..

Limitowana seria tarcz Razem dedykowana do użytku domowego.

Tarcze segmentowe 125, 230 doskonałe tną większość materiałów budowlanych, takich jak płyty chodnikowe, cegła, a nawet niezbrojony beton.

Tarcza 125 z ciągłą krawędzią - tarcza do cięcia ceramiki, lekkiego gresu porcelanowego.

Prędkość .....  
Penetracja zbrojenia .....  
Żywotność ..

Limitowana seria tarcz Razem dedykowana do użytku domowego.

Tarcze segmentowe 125, 230 doskonałe tną większość materiałów budowlanych, takich jak płyty chodnikowe, cegła, a nawet niezbrojony beton.

Tarcza 125 z ciągłą krawędzią - tarcza do cięcia ceramiki, lekkiego gresu porcelanowego.

Prędkość .....  
Penetracja zbrojenia .....  
Żywotność ..

- Limitowana seria tarcz Razem dedykowana do użytku domowego.
- Tarcze segmentowe 125, 230 doskonale tną większość materiałów budowlanych, takich jak płyty chodnikowe, cegła, a nawet niezbrojony beton.
- Tarcza 125 z ciągłą krawędzią - tarcza do cięcia ceramiki, lekkiego gresu porcelanowego.

Nr kat. 101 160 54 021	<b>1A1R Ø 125 mm</b>
Nr kat. 902 150 80 013	<b>1A1RSS Ø 125 mm</b>
Nr kat. 902 150 80 015	<b>1A1RSS Ø 230 mm</b>



## TURBO EXTRA / EXTRA MAX

Prędkość .....  
Przejsięcie zbrojenia .....  
Żywotność .....



- Obróbka betonów ciężkich i zbrojonych.
- Miękkie, wysoce wydajne cięcie.

## 1A1RSS CLASSIC H12

Prędkość .....  
Przejsięcie zbrojenia .....  
Żywotność .....



- Przeznaczona do obróbki lekko zbrojonego betonu.
- Wysoka żywotność w czasie obróbki ściernych materiałów budowlanych.

## TURBO SUPER MAX

Prędkość .....  
Przejsięcie zbrojenia .....  
Żywotność .....



- Wydajne cięcie betonu ciężko zbrojonego.
- Miękkie cięcie. Optymalny stosunek żywotności do wydajności.
- Idealne rozwiązanie do cięcia betonu architektonicznego i wykonywania dylatacji.

## TURBO Beton PRO

Prędkość .....  
Przejsięcie zbrojenia .....  
Żywotność .....



- Dla obróbki szerokiej gamy materiałów budowlanych, w tym betonu średnio zbrojonego.
- Wszechstronność stosowania, optymalny stosunek żywotności do prędkości.

Nr kat. 101 150 28 009	Ø 115 mm
Nr kat. 101 150 28 010	Ø 125 mm
Nr kat. 101 150 28 012	Ø 150 mm
Nr kat. 101 150 28 014	Ø 180 mm
Nr kat. 101 150 27 018	Ø 232 mm

Nr kat. 123 150 11 011	Ø 125 mm
Nr kat. 123 150 11 018	Ø 232 mm

Nr kat. 101 155 02 018	Ø 232 mm
------------------------	----------

Nr kat. 101 700 85 392	Ø 125 mm
Nr kat. 101 700 85 391	Ø 230 mm



## 1A1RSS STAYER

Prędkość	••••
Przejsięcie zbrojenia	—
Żywotność	•••••

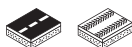

- Do cięcia materiałów ściernych.
- Wysoka żywotność.
- Unikalne rozwiązanie do szlifierek kątowych do cięcia asfaltu.

Nr kat. 143 150 05 017	Ø 230 mm
------------------------	----------



## 1A1RSS REX

Prędkość	•••••
Penetracja zbrojenia	•••••
Żywotność	••



- Dla obróbki szerokiej gamy materiałów budowlanych, w tym drewna, plastiku, cegły.

Nr kat. 895 684 42 040	Ø 125 mm
------------------------	----------



## 1A1RSS METAL CUT

Prędkość	•••••
Penetracja zbrojenia	•••••
Żywotność	••



- Trwałość tarcz korundowych - do 50 cięć, tarcz diamentowych - co najmniej 1 000 cięć.
- Stabilność wymiarów. Po 7 cięciach tarcza korundowa jest ścierna, co umożliwia jej pełne przecięcie rury.
- Tarcza diamentowa - 1 000 cięć o tym samym średnicy. Tarcza diamentowa generuje wielokrotnie więcej iskier, co sprawia, że praca jest bardziej przyjemna.

Nr kat. 895 684 42044	Ø 125 mm
-----------------------	----------

# Pozycjonowanie diamentowych tarcz tnących do szlifierek kątowych

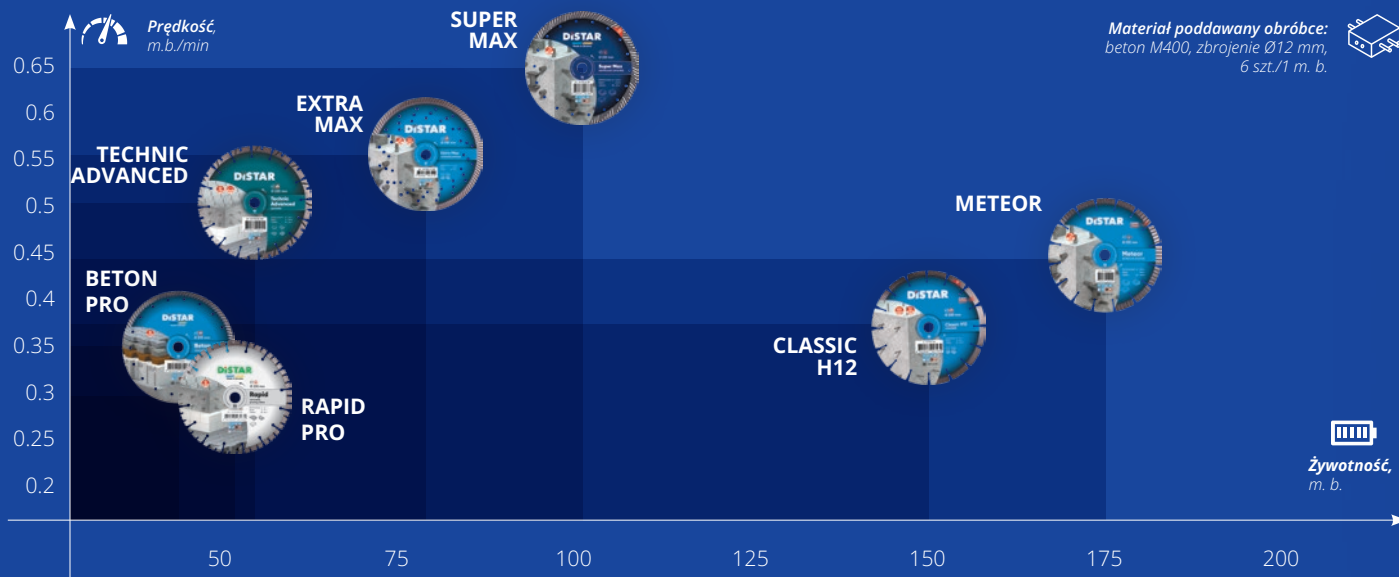

## Parametry wydajności w następujących warunkach:

- cięcie materiału wskazanego na rysunkach;
- tarcza Ø 230 mm;
- głębokość cięcia 6 mm;
- cięcie posuwisto-zwrotne;
- sprawna szlifierka kąтова o mocy 2,5 kW z prędkością obrotową 6500 obr./min;
- temperatura powietrza +25° C.

Dane mają wyłącznie charakter informacyjny. W innych warunkach pracy parametry wydajności mogą się znacznie różnić.

**5D**  
CLASS



**DISTAR**



Ø 230 mm

MAX 232 x 22,23 mm, 12 mm, Max RPM 6 650, Max Speed 11000 RPM  
5D CLASS

**Elite MAX**  
granite, sandstone



4 820067 457533



**ERC** EN13236

Speed 7 ●●●●  
Lifetime 8 ●●●●●



# BARDZO DOBRY DO KAMIENIA

## TURBO ELITE MAX

Prędkość ●●●●  
Żywotność ●●●●●



- Do profesjonalnej pracy z granitami kolorowymi.
- Lekka i wygodna praca.

Nr kat. 101 150 23 009	Ø 115 mm
Nr kat. 101 150 23 010	Ø 125 mm
Nr kat. 101 150 23 012	Ø 150 mm
Nr kat. 101 150 23 014	Ø 180 mm
Nr kat. 101 151 27 018	22,23 Ø 232 mm



## TURBO FIREBRICK

Jakość krawędzi	••••
Prędkość	•••••
Żywotność	•••••



- Tarcza Opracowana i zoptymalizowana do cięcia cegieł ogniotrwałych i cegieł klinkierowej na obrabiarkach i przecinarkach do płytek.

- Ultra-turbo diamentowa warstwa nośna z segmentacją laserową ma stałą wysoką prędkość cięcia przy bardzo wysokiej jakości krawędzi bez odprysków.

- Średnica tarczy 250 mm umożliwia cięcie cegły na pełną grubość w jednym przejściu.

Nr kat. 111 201 59 015	Ø 250 mm
------------------------	----------



## TURBO ELITE ACTIVE

Prędkość	••••
Żywotność	•••



- Do wykonywania głębokich cięć i wyrównywania powierzchni granitowych.
- Tarcza pozwala na obróbkę większości materiałów naturalnych.

Nr kat. 102.160.25.017	Ø 230 mm
------------------------	----------



## TURBO GABBRO MAX

Prędkość	•••••
Żywotność	••••



- Specjalistyczna tarcza do pracy z czarnymi granitami.
- Zdolność do długotrwałego głębokiego cięcia.
- Lekka i wygodna praca.

Nr kat. 101 154 29 018	Ø 232 mm
------------------------	----------

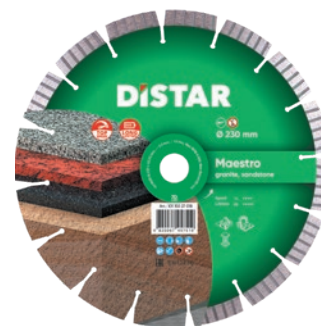

## 1A1RSS MAESTRO

Prędkość	••••
Żywotność	•••••



- Do profesjonalnej pracy ze wszystkimi gatunkami granitów.
- Wysoka prędkość i żywotność.
- Wysoka odporność tarczy na długotrwałe obciążenia.

Nr kat. 123 150 51 010	Ø 125 mm
Nr kat. 101 155 35 013	Ø 230 mm



## TURBO DUPLEX

Prędkość  
Żywotność



- Do frezowania artystycznego i cięcia kamienia naturalnego.
- 2 w 1: tarcza do cięcia i frezowania.

Nr kat. 101 171 26 010

Ø 125 mm

## Pozycjonowanie diamentowych tarcz tnących do szlifierek kątowych

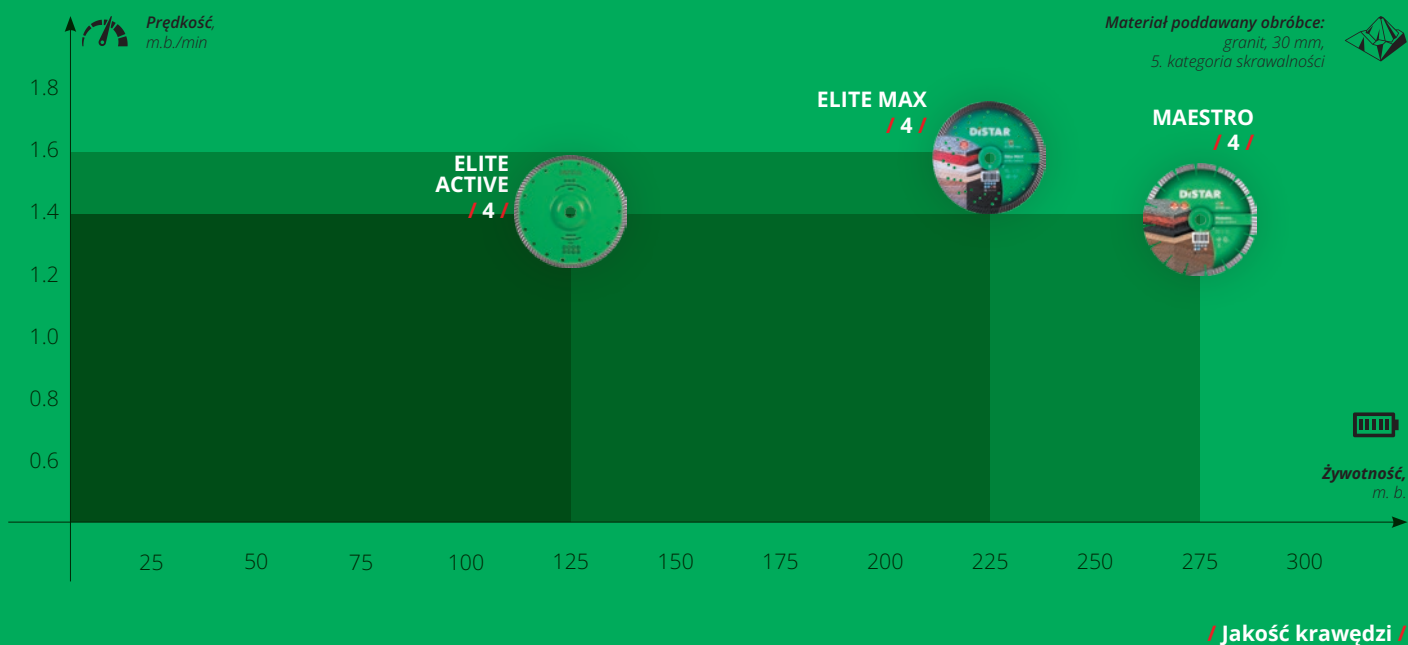

### Parametry wydajności w następujących warunkach:

- cięcie materiału wskazanego na rysunkach;
- tarcza  $\varnothing$  230 mm;
- głębokość cięcia – 30 mm;
- cięcie w linii prostej;
- sprawna szlifierka kątowa o mocy 2,5 kW z prędkością obrotową 6500 obr./min;
- temperatura powietrza +25° C.

Dane mają wyłącznie charakter informacyjny. W innych warunkach pracy parametry wydajności mogą się znacznie różnić.





**5D**  
CLASS



# DISTAR

Made in Ukraine



Ø 350 mm

**Technic  
Advanced**  
concrete

Reinforcement // ●●●●  
Speed / ●●●●  
Lifetime ☞ ●●●●



Art.: 143 203 47 025



EEC-EN13236

## 1A1RSS TECHNIC ADVANCED

Prędkość ●●●●  
Przejsście zbrojenia ●●●●  
Żywotność ●●●●



- Stała wysoka wydajność w betonie zbrojonym.
- Wysoki podwójny segment turbo 15 mm.
- Do przecinarek spalinowych o niskiej mocy (do 9 kW), w tym dla robót bez adaptera podłogowego.

Nr kat. 143 203 47 022	Ø 300 mm
Nr kat. 143 203 47 025	Ø 350 mm
Nr kat. 143 203 47 026	Ø 400 mm



## 1A1RSS METEOR

Prędkość .....  
Przejsięcie zbrojenia .....  
Żywotność .....



- Wysoka wydajność.
- Segment turbo.
- Do przecinarek spalinowych i szczelinarek o średniej mocy (od 5 do 13 kW).

Nr kat. 123 270 55 022	Ø 300 mm
Nr kat. 123 850 55 024	Ø 350 mm
Nr kat. 123 850 55 026	Ø 400 mm
Nr kat. 123 850 55 028	Ø 450 mm
Nr kat. 123 850 55 031	Ø 500 mm
Nr kat. 123 850 55 034	Ø 600 mm



## 1A1RSS CLASSIC H12

Prędkość .....  
Przejsięcie zbrojenia .....  
Żywotność .....



- Przeznaczona do pracy z napędami o niskiej i średniej mocy (od 4 do 9 kW);
- Nadaje się do stosowania w szczelinarkach i przecinarkach spalinowych z adapterami podłogowymi (wózkami).
- Optymalny stosunek prędkości do żywotności cięcia.

Nr kat. 121 850 04 171	Ø 304 mm
Nr kat. 121 850 04 160	Ø 354 mm
Nr kat. 121 850 04 121	Ø 404 mm
Nr kat. 121 850 04 161	Ø 454 mm
Nr kat. 121 850 04 157	Ø 504 mm
Nr kat. 121 850 04 162	Ø 604 mm



## 1A1RSS GREEN CONCRETE

Prędkość .....  
Przejsięcie zbrojenia .....  
Żywotność .....



- Przeznaczona do cięcia i wyrównywania szwów w świeżym betonie za pomocą maszyn samobieżnych do 60 kW oraz o średniej sile napędu.
- Unikalna kompozycja, zapewniająca wysoką żywotność przy obróbce świeżego betonu.

Nr kat. 123 850 42 024	Ø 350 mm
------------------------	----------



## 1A1RSS Universal UNI Plus

Prędkość .....  
Przejsięcie zbrojenia .....  
Żywotność .....



- Doskonała tarcza do niewielkich nakładów pracy w szerokiej gamie materiałów budowlanych. Do stosowania na przecinarkach spalinowych i szczelinarkach o średniej mocy.
- Segmenty turbo zapewniają skuteczne chłodzenie obszaru roboczego.

Nr kat. 101 704 29 042	Ø 300 mm
Nr kat. 101 700 85 446	Ø 350 mm
Nr kat. 101 704 29 043	Ø 400 mm



## 1A1RSS Beton PRO

Prędkość ●  
Przejsięcie zbrojenia ●●●  
Żywotność ●●



- Przeznaczona do pracy na szczelinarkach i przecinarkach spalinowych z napędami o niskiej i średniej mocy (od 4 do 9 kW).

Nr kat. 101 700 85 424	Ø 300 mm
Nr kat. 101 700 85 389	Ø 350 mm
Nr kat. 101 700 85 425	Ø 400 mm
Nr kat. 101 700 85 152	Ø 450 mm
Nr kat. 101 700 85 111	Ø 500 mm



## 1A1RSS METEOR H15

Prędkość ●●●●●  
Przejsięcie zbrojenia ●●●●●  
Żywotność ●●●●●



- Niezmiernie wysoka wydajność na żelbecie.
- Wysoki segment podwójnego turbo 15 mm.
- Do separatorów benzyny o małej mocy (do 9 kW), nawet bez adaptera podstawy.

Nr kat. 123 850 55 023	Ø 300 mm
Nr kat. 123 850 55 025	Ø 350 mm
Nr kat. 123 850 55 027	Ø 400 mm
Nr kat. 123 850 55 029	Ø 450 mm
Nr kat. 123 850 55 033	Ø 500 mm
Nr kat. 123 850 55 035	Ø 600 mm



## 1A1RSS JET CUT

Prędkość ●●●●●  
Przejsięcie zbrojenia ●●●●●  
Żywotność ●●●●●



- Ostrze JETCut to nowe, doskonałe ostrze szybko tnące.
- Segmenty w kształcie litery W umożliwiają wyjątkowo szybkie cięcie silnie zbrojonego betonu.
- JetCut jest o 15% lżejszy od zwykłego ostrza dzięki cieńszym segmentom i cieńszemu stalowemu rdzeniowi.

Nr kat. 12385085022	Ø 300 mm
Nr kat. 12385551160	Ø 350 mm
Nr kat. 12385085026	Ø 400 mm

# Pozycjonowanie diamentowych tarcz tnących do cięcia betonu do szczeliniarek

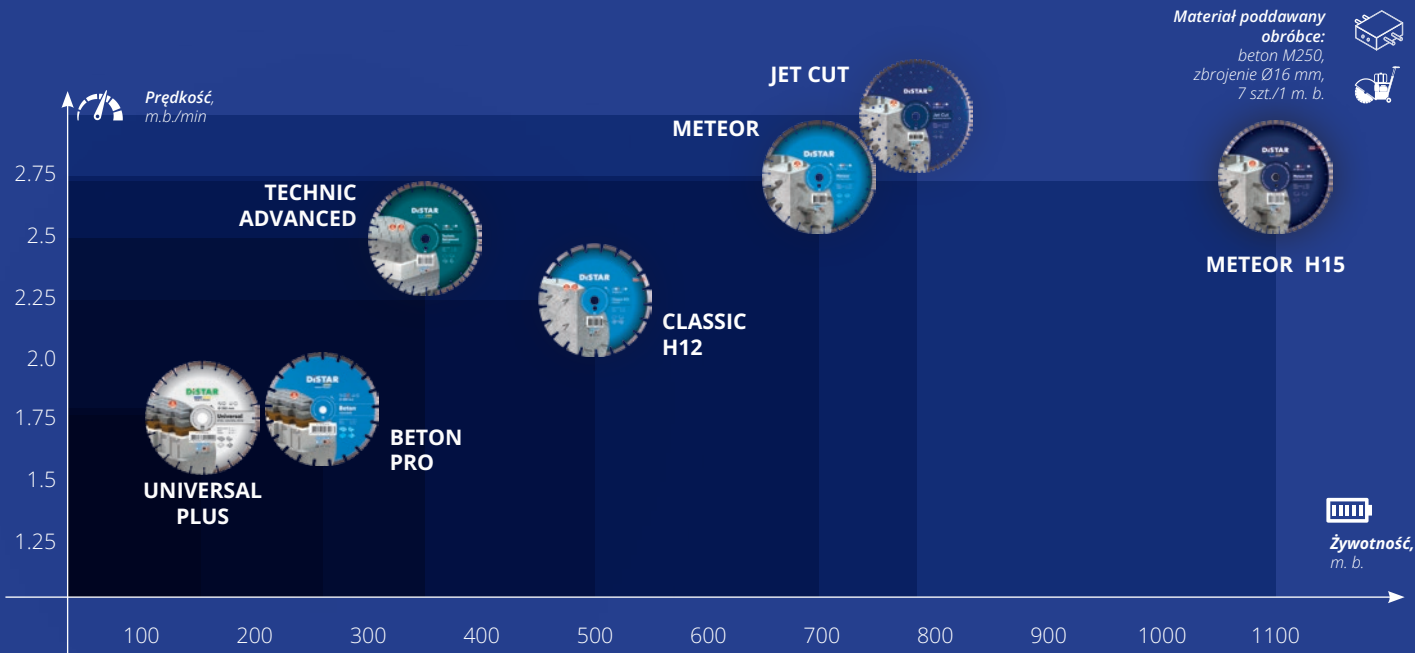

## Parametry wydajności w następujących warunkach:

- cięcie materiału wskazanego na rysunkach;
- tarcza Ø 350 mm;
- głębokość cięcia 110 mm;
- sprawna **szczeliniarka** o mocy 9,6 kW z prędkością obrotową 2500 obr./min;
- temperatura powietrza +25° C.

Dane mają wyłącznie charakter informacyjny. W innych warunkach pracy parametry wydajności mogą się znacznie różnić.

# Pozycjonowanie diamentowych tarcz tnących do cięcia betonu do przecinarek spalinowych

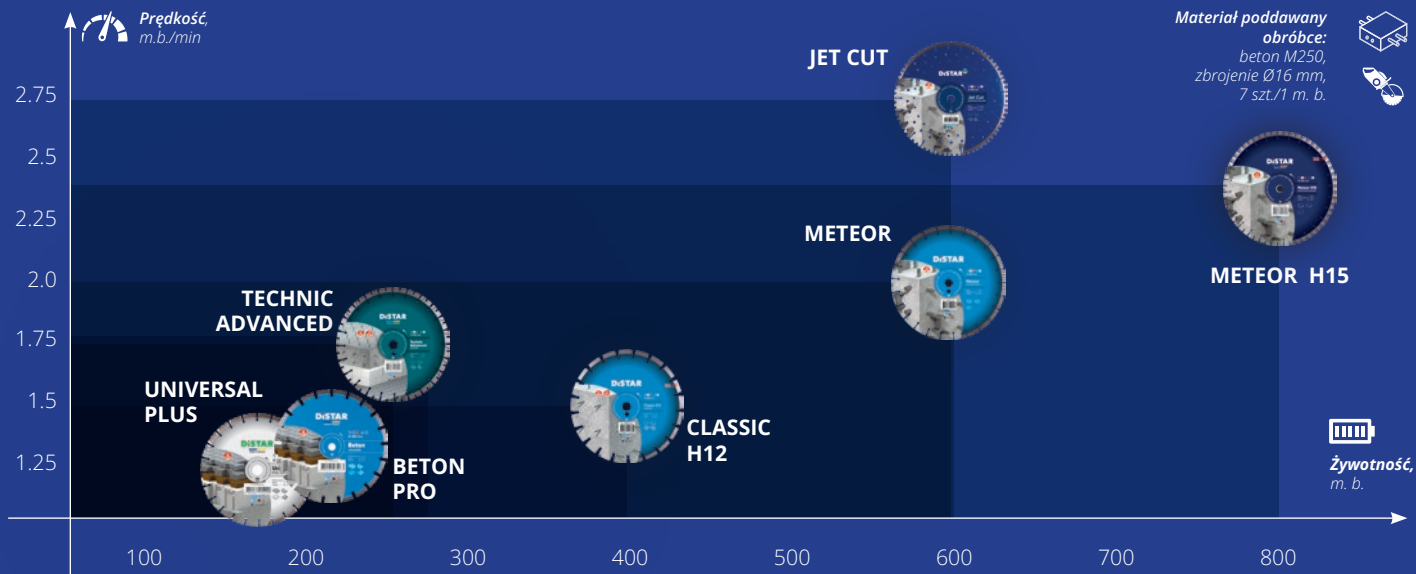

## Parametry wydajności w następujących warunkach:

- cięcie materiału wskazanego na rysunkach;
- tarcza Ø 350 mm;
- głębokość cięcia 110 mm;
- sprawna **przecinarka spalinowa** o mocy 4,3 kW z prędkością obrotową 4700 obr./min;
- temperatura powietrza +25° C.

Dane mają wyłącznie charakter informacyjny. W innych warunkach pracy parametry wydajności mogą się znacznie różnić.

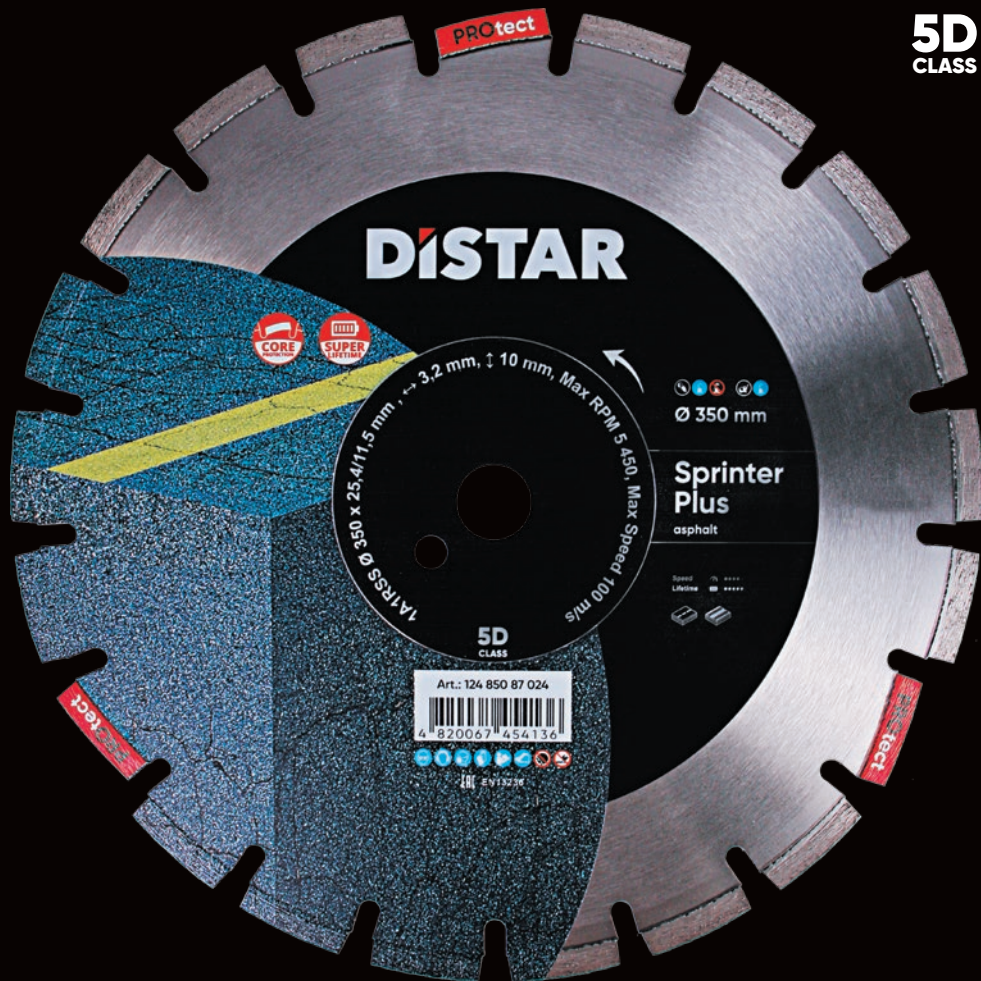

**5D  
CLASS**



## NIEZASTĄPIONY DO ASFALTU

### 1A1RSS SPRINTER PLUS

Prędkość ● ● ● ●  
Żywotność ● ● ● ● ●



- Do pracy z napędami o średniej i dużej mocy (od 6 do 20 kW).
- Wysoka żywotność przy zachowaniu optymalnej prędkości.
- Tarcza wyposażona w segmenty ochronne.
- Możliwość pracy z chłodzeniem lub bez niego.

Nr kat. 124 850 87 022	Ø 300 mm
Nr kat. 124 850 87 024	Ø 350 mm
Nr kat. 124 850 87 026	Ø 400 mm
Nr kat. 124 850 87 028	Ø 450 mm
Nr kat. 124 850 87 031	Ø 500 mm
Nr kat. 124 850 87 034	Ø 600 mm



## 1A1RSS ABRASIVE

Prędkość                   ●●●●  
Żywotność               ●●●●



- Do pracy z napędami o średniej mocy (od 6 do 13 kW);
- Tarcza wyposażona w segmenty ochronne.
- Możliwość pracy z chłodzeniem lub bez niego.
- Wysoka prędkość cięcia.

Nr kat. 130 851 29 022	Ø 300 mm
Nr kat. 124 851 29 014	Ø 350 mm
Nr kat. 130 851 29 026	Ø 400 mm
Nr kat. 124 851 29 028	Ø 450 mm
Nr kat. 130 851 29 031	Ø 500 mm

## 1A1RSS Asphalt PRO

Prędkość                   ●●●●  
Żywotność               ●●●●



- Przeznaczona do pracy do szczeliarek i przecinarek spalinowych z napędami o niskiej i średniej mocy (od 4 do 9 kW).
- Zapewnia wysoką prędkość cięcia nawet na szczeliarkach o niskiej mocy.

Nr kat. 943 200 05 022	Ø 300 mm
Nr kat. 101 700 85 105	Ø 350 mm
Nr kat. 101 700 85 108	Ø 400 mm
Nr kat. 101 700 85 106	Ø 450 mm
Nr kat. 101 700 85 109	Ø 500 mm

## Pozycjonowanie diamentowych tarcz tnących do szczeliniarek

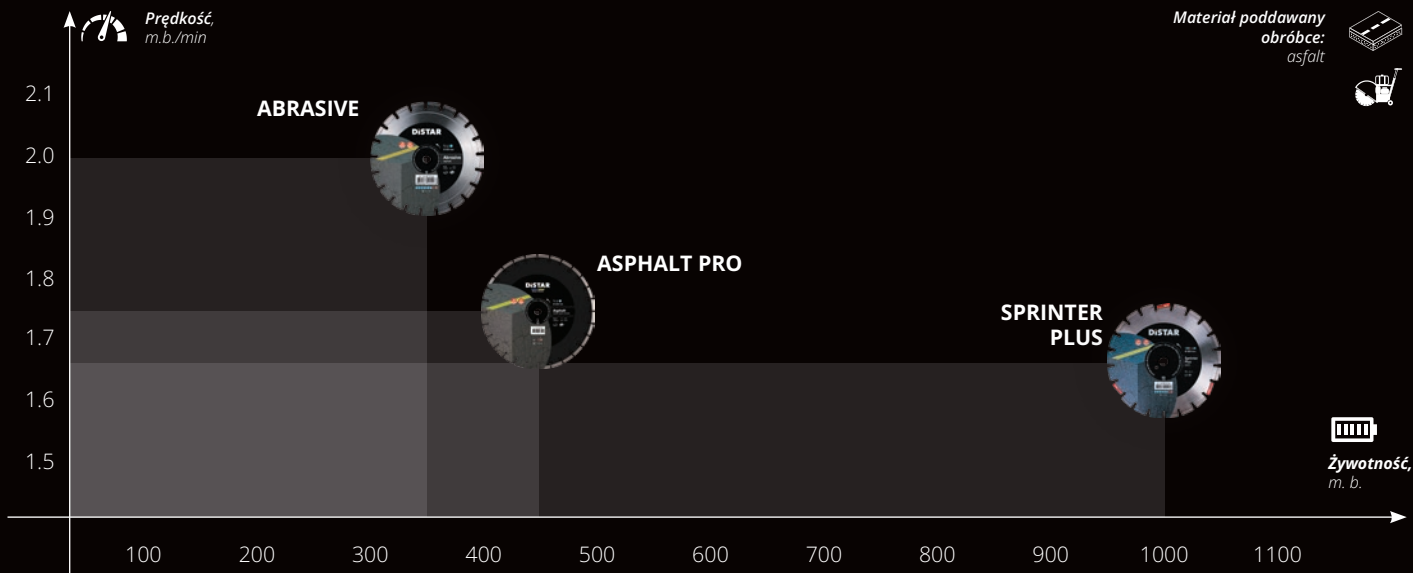

### Parametry wydajności w następujących warunkach:

- cięcie materiału wskazanego na rysunkach;
- tarcza o średnicy 350 mm;
- głębokość cięcia 50 mm;
- sprawna szczeliniarka o mocy 13 kW z prędkością obrotową 2500 obr./min;
- temperatura powietrza +25° C.

Dane mają wyłącznie charakter informacyjny. W innych warunkach pracy parametry wydajności mogą się znacznie różnić.





## DGS-S Green Point

Prędkość  
Żywotność



- Jego 77 segmentów diamentowych sprawia, że każdy materiał topnieje pod kołem garnkowym.
- Lekka konstrukcja zmniejsza zużycie szlifierki kątovej i poprawia komfort pracy, wykonana z wytrzymałej stali dla bezpiecznej pracy.
- Duża liczba otworów w korpusie umożliwia efektywne usuwanie pyłu (przy użyciu osłony przeciwpyłowej). Zewnętrzna średnica wynosi 125 mm, a średnica mocowania 22,23 mm.
- Zaleca się używanie ze szlifierkami kątowymi o mocy co najmniej 1,2 kW przy 10 000-12 500 obrotów na minutę.

Nr kat. 111.270.48.020

Ø 125 mm



## DGS-S ProTECH

Prędkość  
Żywotność



- Dostępny frez diamentowy do obróbki powierzchni betonowych i kamienia naturalnego.
- Korpus o mniejszej wadze z otworami w kształcie łezki umożliwia szlifowanie ścian i sufitu bez żadnych trudności.
- Innowacyjna warstwa diamentowa jest przeznaczona do obróbki takich materiałów jak: beton, cegła, piaskowiec, granit, klej do płytek, podłoga samopoziomująca, jastrych cementowy, panele betonowe do wewnątrz i na zewnątrz.

Nr kat. 99.568.442.027

Ø 125 mm

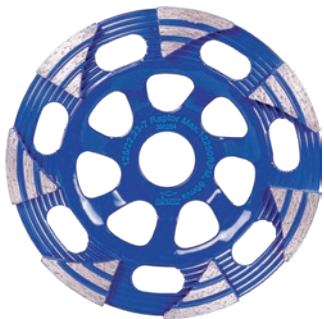

## DGS-W RAPTOR

Prędkość .....  
Żywotność ....



- Przeznaczona do wydajnego szlifowania ciężkiego betonu oraz do szlifowania na wysokości.

- Najlepsza tarcza frezująca o wysokiej wydajności. Wygodna praca, skuteczne usuwanie zwiercin.

## DGS-S Beton PRO

Prędkość .....  
Żywotność ....



- Do pracy ze wszystkimi rodzajami betonów, stosowanych w budownictwie mieszkalnym.

- Wysoka odporność na zużycie na powierzchniach o różnej wysokości. Precyzyjne wyważenie tarczy frezującej przedłuża żywotność szlifierki kątowej.

## DGS-S EXPERT

Prędkość .....  
Żywotność ....



- Przeznaczona do szlifowania, przede wszystkim posadzek betonowych.

- Duży obszar styku zapewnia wysoką gładkość powierzchni.

## DGS-W ROTEX

Prędkość .....  
Żywotność ....



- Przeznaczona do szlifowania ścian i posadzek betonowych.

- Powierzchnia segmentu w kształcie litery L zapewnia lepsze odprowadzanie zwiercin podczas pracy z odkurzaczem

- Gładkie szlifowanie powierzchni.

Nr kat. 169 154 80 010	Ø 125 mm
Nr kat. 169 154 80 012	Ø 150 mm
Nr kat. 169 154 80 014	Ø 180 mm

Nr kat. 101 700 85 419	Ø 100 mm
Nr kat. 101 700 85 420	Ø 125 mm
Nr kat. 101 700 85 421	Ø 150 mm
Nr kat. 101 700 85 214	Ø 180 mm

Nr kat. 111 155 46 011	Ø 100 mm
Nr kat. 170 154 24 010	Ø 125 mm

Nr kat. 169 150 67 005	Ø 100 mm
Nr kat. 169 150 67 010	Ø 125 mm
Nr kat. 169 150 67 012	Ø 150 mm
Nr kat. 169 150 67 014	Ø 180 mm

## Pozycjonowanie diamentowych tarcz

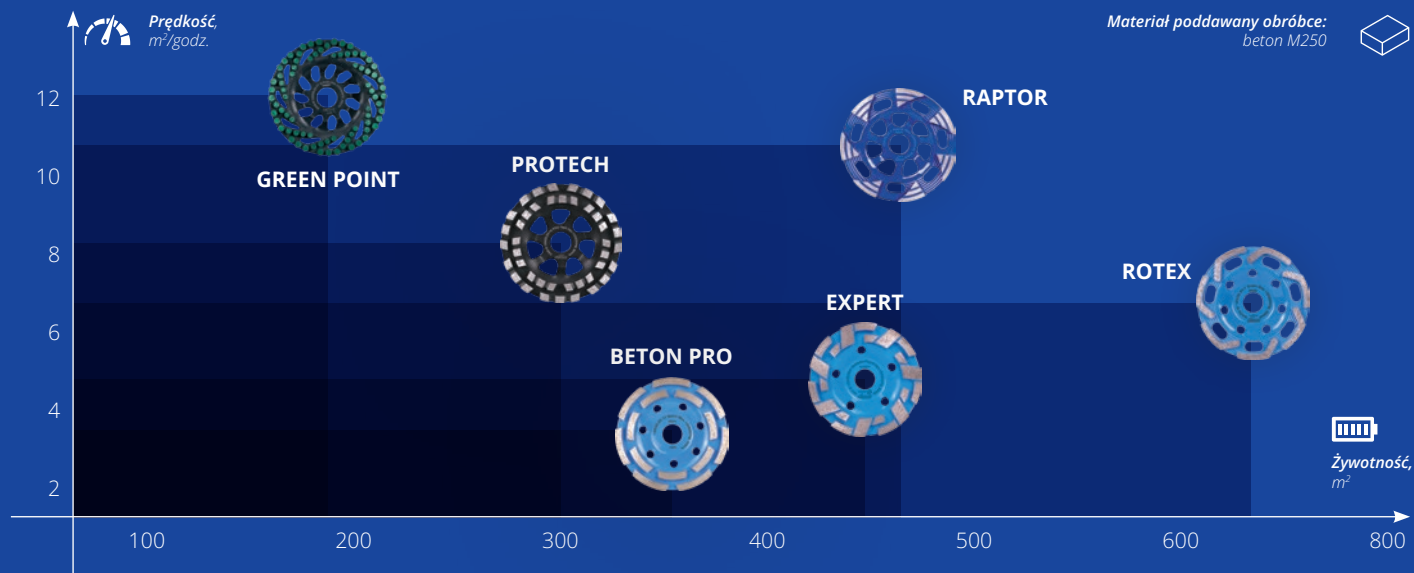

### Parametry wydajności w następujących warunkach:

- szlifowania materiału, wskazanego na rysunkach;
- tarcza frezująca o średnicy 125 mm;
- głębokość szlifowania 1,0 mm;
- sprawna szlifierka kątowa o mocy 1,4 kW z prędkością obrotową 11 000 obr./min;
- temperatura powietrza +25° C.

Dane mają wyłącznie charakter informacyjny. W innych warunkach pracy parametry wydajności mogą się znacznie różnić.

**5D**  
CLASS



## DGM-S 100 mm ELITE ACTIVE

Prędkość  
Żywotność



- Do dekoracyjnej obróbki kamienia naturalnego, wyrównywania powierzchni, obróbki końcowej i fazowania. Zaleca się ich stosowanie w szlifierkach kątowych z regulacją obrotów.
- Zapewniają stopniowy wzrost czystości powierzchni poprzez zmniejszenie rozmiaru ziaren diamentów. Powyżej numeru 3 stosuje się elastyczne tarcze polerskie.

**TILEDUSTER**

**PRACUJ  
BEZ KURZU**



Nr kat. 174 171 09 005	M14 №00
Nr kat. 174 171 10 005	M14 №0
Nr kat. 174 171 12 005	M14 №2
Nr kat. 174 171 13 005	M14 №3

## EASYFIX 70 PRECYZYJNE WIERCENIE



## HOMEDUSTER WIERCENIE BEZ KURZU



## DRILLDUSTER WIERCENIE BEZ KURZU



# SKUTECZNE WIERCENIE KAMIENIA

## DDR-B, DDS-B GRANITE ACTIVE

Prędkość  
Żywotność



- Do wykonania ślepych i przelotowych otworów w granicie i marmurze z podawaniem wody.

- Wszeczhonne możliwości zastosowania i łatwe użytkowanie. Specjalnie przygotowany trzpień zapewnia odpowiednie mocowanie wiertła w uchwycie i wyklucza jego obrót podczas pracy.

- Otwory w korpusie pozwalają na pobieranie rdzenia.

- Technologia piecowa (w przeciwieństwie do technologii lutowania próżniowego) zapewnia wysoką trwałość pracy.

- Łatwe w obsłudze.

- Zaleca się stosowanie z szablonem do wiercenia.

Nr kat. 178 080 35 041	Ø 6 mm
Nr kat. 178 080 35 043	Ø 8 mm
Nr kat. 178 080 35 045	Ø 10 mm
Nr kat. 178 080 35 047	Ø 12 mm
Nr kat. 178 080 35 049	Ø 14 mm
Nr kat. 178 080 35 052	Ø 16 mm
Nr kat. 178 080 35 055	Ø 18 mm
Nr kat. 178 080 35 057	Ø 20 mm
Nr kat. 178 080 35 059	Ø 25 mm
Nr kat. 178 080 35 063	Ø 30 mm
Nr kat. 178 080 35 066	Ø 35 mm
Nr kat. 178 080 35 104	Ø 40 mm
Nr kat. 178 370 35 000	Ø 46 mm

# Niezawodny pomocnik mistrza

**Ten regał zawiera najbardziej popularne produkty marki Mechanic dla różnych branż:**

- do skutecznego odpylania podczas cięcia, wiercenia, szlifowania, itp.
- dla wygody wykonywania standardowych rodzajów prac do ułatwienia pracy z narzędziami diamentowymi
- do ostrzenia narzędzi diamentowych itp.

Regał Mechanic najlepiej umieścić obok regału DISTAR, zwiększając sprzedaż ze względu na dodatkową ofertę tarcz, wiertel, tarcz garnkowych do szlifowania.

Najbardziej odpowiedni dla średnich i dużych sklepów z narzędziami i hurtowni budowlanych.

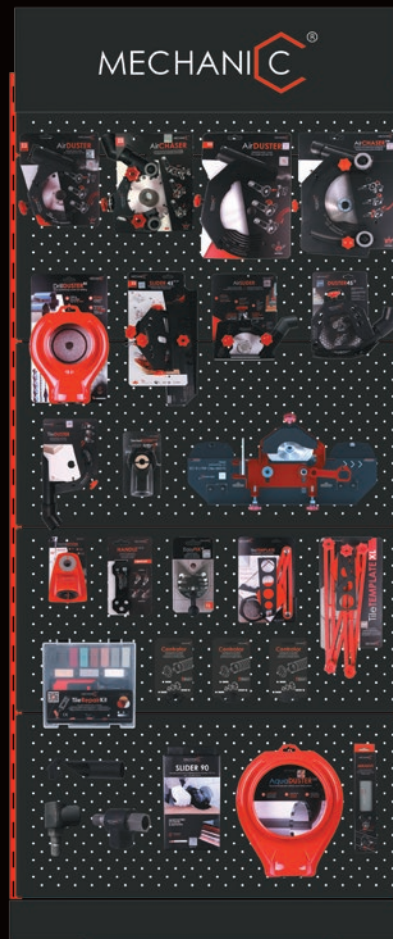



## AirDUSTER<sup>115-125</sup>

Osłona ochronna do szlifierek kątowych



- Usuwanie kurzu ze szlifiarki kątowej.
- Praca nawet z odkurzaczami o małej mocy.
- Całkowita kontrola strefy cięcia.
- Skuteczne chłodzenie tarczy.

Nr kat. 195 684 42 013      **Ø 115-125 mm**

## AirDUSTER<sup>230</sup>

Osłona ochronna do szlifierek kątowych



- Usuwanie kurzu ze szlifiarki kątowej.
- Praca nawet z odkurzaczami o małej mocy.
- Całkowita kontrola strefy cięcia.
- Skuteczne chłodzenie tarczy.

Nr kat. 195 684 42 014      **Ø 230 mm**

## AirCHASER<sup>115-125</sup>

Przystawka do bruzdowania do szlifierek kątowych



- Bruzdowanie bez kurzu!
- Regulowana głębokość bruzdowania.
- Całkowita kontrola strefy cięcia.
- Skuteczne chłodzenie tarczy.

Nr kat. 195 684 42 224      **Ø 115-125 mm**

## AirCHASER<sup>230</sup>

Przystawka do bruzdowania do szlifierek kątowych



- Bruzdowanie bez kurzu!
- Regulowana głębokość bruzdowania.
- Całkowita kontrola strefy cięcia.
- Skuteczne chłodzenie tarczy.

Nr kat. 195 684 42 015      **Ø 230 mm**



# 45°? ŁATWO

## SLIDER 45 2.0 115-125 PIPE<sup>45</sup> 2.0

Przystawka do szlifierek kątowych do  
cięcia pod kątem 45



- Regulowane wymiary przystawki.
- Sanki z polimeru fluorowego nie rysują powierzchni.
- Usuwanie kurzu ze strefy cięcia.

Nr. kat. 195 684 42 113	SLIDER 45
Nr. kat. 195 684 42 114	PIPE

### EDGE DRY



### PRO GRES







**125x30 mm  
EDGE DRY FOR  
SLIDER 45 PRO**

Nr kat. 101 155 02 020



## PROFESJONALNY 45°

### SLIDER 45 PRO 2.0 115-125

Profesjonalny zestaw - przystawka do szlifierek kątowych do cięcia pod kątem 45



- Perfekcyjna krawędź.
- W zestawie specjalna tarcza diamentowa.
- Usuwanie kurzu ze strefy cięcia.

Nr kat. 714 190 31 036

Ø 115-125 mm



## UCHWYT DO TARCZY POLERSKIEJ **CENTRUM PRO 2.0**

Idealnie pośrodku



- Ściernica jest łatwo i dokładnie pozycjonowana na podstawie centrującej, która nie tylko ją balansuje, ale także zapobiega jej ślizganiu się podczas pracy.
- Podstawa centrująca ma średnicę 14,7 mm i wysokość 2,5 mm. Dzięki temu można zamontować na niej wszystkie tarcze polerskie TM Baumesser oraz tarcze wielu innych producentów o średnicy 100.

Nr kat. 895 684 42 042

**M14 / Ø 100 mm**



## UCHWYT **CENTRUM FLEX**

Idealnie pośrodku



- Ściernica jest łatwo i dokładnie pozycjonowana na uchwycie centrującym, które nie tylko ją balansuje, ale także zapobiega jej ślizganiu się podczas pracy.
- Ramię centrujące ma średnicę 14,7 mm i wysokość 2,5 mm. Dzięki temu można zamontować na nim wszystkie tarcze polerskie TM Baumesser oraz tarcze wielu innych producentów.

Nr kat. 895 684 42 038

**M14 / Ø 100 mm**



## PODSTAWA **CLICK-LOCK PRO**

Wymiana polerek na raz-dwa-trzy



- Podstawy polerskie są pewnie zamocowane na stalowych uchwytach aż do całkowitego zużycia.
- Uchwytów podstaw można błyskawicznie zmienić jednym kliknięciem dzięki magnetycznej blokadzie.
- A wszystko to na jednej podstawie magnetycznej.
- Podstawa posiada gumową podkładkę, dzięki której szlifowanie jest płynne i w pełni kontrolowane. Maksymalna prędkość obrotowa – 3500 RPM.

Nr kat. 993 835 62 005

**M14 / Ø 100 mm**



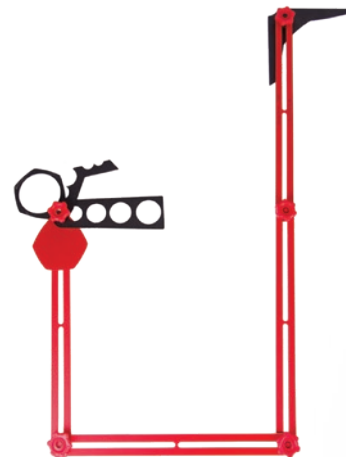

## UCHWYT CLICK-LOCK UNI

Szlifuj bez zdejmowania tarczy



- Podstawa polerska montowana jest bezpośrednio na tarczy diamentowej za pomocą magnesów, wyśrodkowanych na wystającym wrzecionie urządzenia.
- Pozwala na używanie tylko jednej szlifierki elektrycznej z tarczą, montując i zmieniając na niej pady polerskie z różnymi gradacjami ziaren.
- Uchwyt Click-Lock Uni pasuje do większości szlifierek, upewnij się, że trzon Twojej szlifierki wystaje co najmniej 12 mm ponad tarczę.

Nr kat. 795 684 42 018      **M14 / Ø 100 mm**

## SOCKETDUSTER 68-82

Odprowadzanie pyłu z otworów podczas wiercenia



- Chropowatość powierzchni i nierówności nie mają znaczenia, a przepływ powietrza pompowany przez korpus wiertła umożliwia skuteczne chłodzenie segmentów diamentowych i zwiększa żywotność wiertła.
- Dyszę można zamontować na wiertłach o średnicy od 68mm do 82mm. Gumowa uszczelka pozwala na podłączenie dyszy do każdego modelu odkurzacza.

Nr kat. 795 684 42 113      **Ø 125 mm**

## TileTEMPLATE

Szablon do znakowania otworów w płytce.



- Szybkie znakowanie otworów.
- Precyzyjny wymiarów.

Nr kat. 195 684 42 102

## TileTEMPLATE XL

Szablon przmiar do otworów w płytce



- Szybkie znakowanie otworów.
- Precyzyjny wymiarów.
- Dla płytek dużego formatu.

Nr kat. 714 190 31 022



## NIESKAZITELNA KRAWĘDŹ!

### LINER 115-125

Ostona przeciwpyłowa do szlifowania



- Przesuwaj ściernicę wzdłuż prowadnic urządzenia, zapewniając idealną linię cięcia, dokładność i powtarzalność.
- Większość pyłu powstającego podczas obróbki jest wychwytywana przez rękę urządzenia podłączoną do odkurzacza.
- Urządzenie jest instalowane na dowolnym modelu szlifierki kątovej 115 i 125 mm Idealnie. Łatwo, Bez kurzu.

Nr kat. 795 684 42 114

Ø 115-125 mm



## TileDUSTER<sup>115/125</sup>

Osłona ochronna do szlifierek kątowych



- Skuteczne usuwanie kurzu.
- Niezawodna konstrukcja: nadaje się do wszystkich szlifierek kątowych bez wyjątku.
- Całkowita kontrola strefy szlifowania.

Nr kat. 195 684 43 013

Ø 115/125 mm



## DUSTER 45<sup>115-125</sup>

Osłona przeciwpyłowa do bizotowania



- Całkowite usuwanie pyłu podczas bizotowania.
- Plastikowa podpora odciąża dłoń.
- Otwarte okienko do wizualnej kontroli procesu.

Nr kat. 714 190 31 025

Ø 115-125 mm



## AirSLIDER<sup>90x115-125</sup>

Przystawka do bruzdowania do szlifierek kątowych



- Bruzdowanie bez kurzu!
- Regulowana głębokość bruzdowania.
- Całkowita kontrola strefy cięcia.
- Skuteczne chłodzenie tarczy.

Nr kat. 195 684 42 124

Ø 115-125 mm



## PODWÓJNE CHŁODZENIE

### SCORPION

---

AKCESORIA DO ZASILANIA WODĄ



- Stabilność i komfort cięcia.
- Znacznie łatwiej jest prowadzić tarczę w linii prostej.

Nr kat. 801 154 29 045

## MULTIGRES



## ESTHETE ESTHETE 2.0



## GRES MASTER



# CIĘCIE NA ROLKACH

## Roller

OSOŁONA MECHANIC ROLLER



- Ciężar szlifierki kątowej jest przenoszony z ręki mistrza na płytkę, odciążając ręce, nie powodując zmęczenia. Podłączony odkurzacz całkowicie usuwa pył ze strefy cięcia.
- Silikonowa uszczelka nie pozwala na przenikanie pyłu do pomieszczenia.
- Przystawka Roller to nowy poziom obróbki ceramiki. Łatwo, precyzyjnie i bez pyłu.



Nr kat. 701 154 29 023

Ø 115-125mm



# NIECH BĘDZIE ŚWIATŁO

## FireFLY

---

ŚWIATŁO PRZESTRZENI ROBOCZEJ



- Latarka ma magnetyczny element mocujący z gumowym wzmocnieniem, który bezpiecznie mocuje się do metalowych przystawek Mechanic.
- Latarka ma dwa rodzaje oświetlenia.
- Przycisk z regulacją natężenia oświetlenia.
- W zestawie bateria i przewód ładujący.

Nr kat. 801 154 29 027





## HomeDUSTER

Przystawka odpylająca do wiercenia.



- Niezawodne mocowanie próżniowe.
- Zawsze kąt prosty 90°.
- Średnica wiercenia do 20 mm.

Nr kat. 195 684 42 022

Ø 20 mm



## AquaDUSTER<sup>162</sup>

Przystawka do odsysania wody podczas wiercenia.



- Niezawodne mocowanie próżniowe.
- Usuwanie wody i zwiercin.
- Średnica wiercenia do 162 mm.

Nr kat. 195 684 42 162

Ø 162 mm



## DrillDuster<sup>82</sup> 2.0

Przystawka odpylająca do wiercenia



- Niezawodne mocowanie próżniowe.
- Średnica wiercenia do 82 mm.
- Usuwanie kurzu i cząsteczek śmieci.
- Trwały, niezawodny materiał produktu.

Nr kat. 195 684 42 027

Ø 82 mm



## WIERCENIE BEZ PYŁU

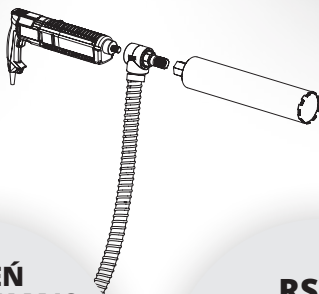

### 1 1/4 UNC x M18 DrillSTREAM

Adapter do odprowadzania kurzu



- Odprowadzanie pyłu przez korpus wiertła.
- Podłączenie do każdego odkurzacza.
- Skutecznie usuwa kurz.
- Zwiększa szybkość wiercenia.

### TRZPIEŃ 1 1/4 UNC X M18

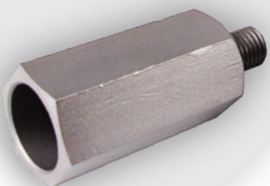

### RST-X



### 1 1/4 UNC x 1 1/4 UNC DrillSTREAM

Adapter do odprowadzania kurzu



- Odprowadzanie pyłu przez korpus wiertła.
- Podłączenie do każdego odkurzacza.
- Skutecznie usuwa kurz.
- Zwiększa szybkość wiercenia.

Nr kat. 195 684 42 025

Nr kat. 795 684 42 115



## Abrasive

Sztabka ostrząca



- Skutecznie ostrzy tarcze do cięcia płyt.
- Dwie strony z dużym i drobnym ziarnem.
- Wystarczy na ostrzenie 10-15 razy.

Nr kat. 195 684 44 000



## EasyFIX 70

Przystawka do pozycjonowania otworów



- Skuteczne mocowanie próżniowe.
- Precyzyjna regulacja środka.
- Średnica wiercenia do 70 mm.

Nr kat. 795 684 42 016



## HANDLE 115-125

Uchwyt do szlifierki kątovej



- Szybki i łatwy montaż stołu do pracy.
- Niezwykle wygodne szlifowanie, bruzdowanie.
- Pozycja prawo/lewo.

Nr kat. 714 190 31 021

Ø 115-125 mm

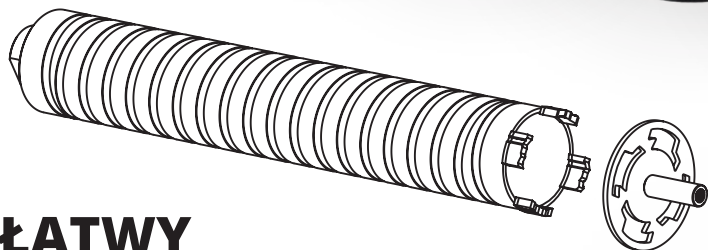
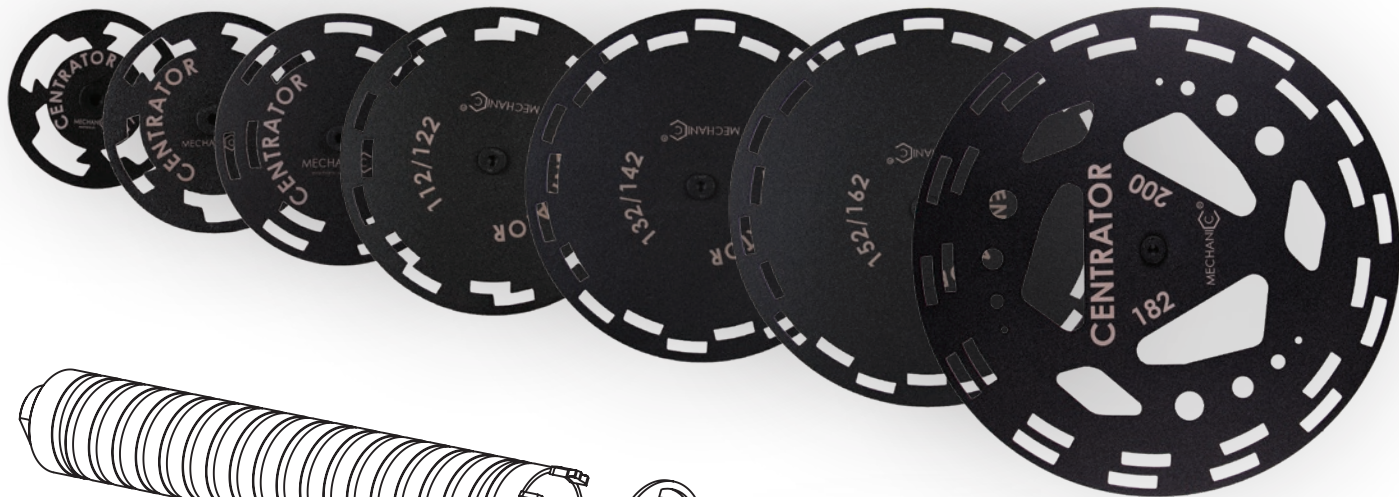

# ŁATWY POCZĄTEK WIERCENIA

**RS-TX  
RM-TX**



**CONCRETE-X**



## Centrator

Łatwe wiercenie



- Łatwe wiercenie.
- Gładka krawędź otworu.
- Nadaje się do wiertel diamentowych TM ADTNS RS-TX i wiertel Distar Concrete-X.

Nr kat. 714 190 31 031	42/52 mm
Nr kat. 714 190 31 030	62/72 mm
Nr kat. 714 190 31 029	82/102 mm
Nr kat. 714 190 31 024	112/122 mm
Nr kat. 714 190 31 026	132/142 mm
Nr kat. 714 190 31 027	152/162 mm
Nr kat. 714 190 31 028	182/200 mm



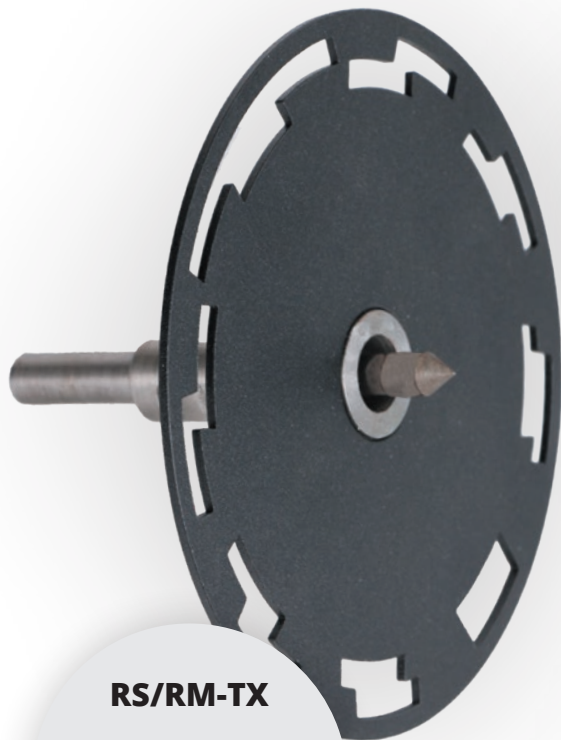

**RS/RM-TX**



**CONCRETE-X**



## ZAWSZE NA ŚRODKU

### Centrator SPRING

Centrator z sprężyną do wstępnego wiercenia



- Sprężynowany stożek ze stali.
- Natychmiastowe wiercenie bez wstępnego wiercenia otworu.
- Dostępne są dwa zestawy dla średnicy 42-122 mm i 112-162 mm.
- Centratory sprężynowe są odpowiednie do koron wiertniczych RS/RM-TX i Concrete-X przeznaczonych do suchego wiercenia.

Nr kat. 70115429034	42/122 mm
Nr kat. 71419031039	112/162 mm



## MAŁE RZECZY TWORZĄ DOSKONAŁOŚĆ



## TileRepairKit

ZESTAW DO NAPRAWY PŁYTEK



- Wosk architektoniczny, wypełnia uszkodzone miejsce (pęknięcia, odpryski) za pomocą rozgrzanej lutownicy.
- Szeroka gama kolorystyczna Wosku Architektonicznego pozwala na uzyskanie dowolnego odcienia poprzez mieszanie. Właściwości mechaniczne materiału renowacyjnego pozwalają na odnawianie powierzchni takich jak płytki ceramiczne, kamień naturalny, laminat, drewno, plastik, meble.

Nr kat. 895 684 42 018





## ŻEL DO WIERCENIA

### Cool GEL



- Trzyma się nawet na pionowej powierzchni.
- Jedna butelka do zastosowania na 20-25 otworów Ø 35 mm.

Nr kat. 895 684 42 039

250 ml



## POWERFIX **AUTO**



- Automatyczne utrzymanie ciśnienia roboczego przyssawki,
- Wydajna, zdejmowana bateria o standardowym rozmiarze,
- Biała powierzchnia robocza z białej miękkiej gumy, która pozwala mocowanie płytek zarówno o błyszczącej, jak i teksturowanej powierzchni bez pozostawiania śladów gumy na powierzchni płytki.

Nr kat. 895 684 42 101

## POWERFIX WHITE



- Waga, którą przyssawka może utrzymać, wynosi 110 kg.
- Zainstalowano zawór do szybkiego napowietrzania próżni, co pozwala przyspieszyć pracę z przemieszczeniem.
- Zainstalowany manometr wyświetla siłę próżni, optymalne wskaźniki są utrzymywane przez pompowanie.

Nr kat. 801 154 29 042

## POWERFIX AUTO 150



- Transport i układanie płytek wielkoformatowych są uciążliwe i wymagają ciągłego monitorowania.
- Przyssawka próżniowa z automatycznym utrzymaniem ciśnienia zwiększa produktywność, pozwalając płytkarzom skupić się na układaniu płytek.
- POWER FIX 150 AUTO oferuje automatyczne utrzymanie ciśnienia, mocną baterię, białą miękką powierzchnię gumową, wskaźnik ciśnienia i twardą walizkę transportową.

Nr kat. 895 684 42 121

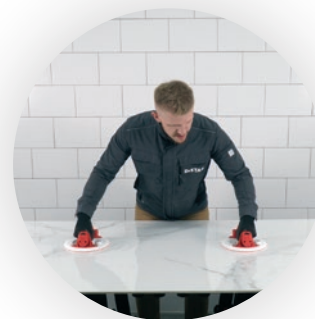





# SZLIFOWANIE BETONU BEZ PYŁU

## VORTEX

Odprowadzanie pyłu podczas szlifowania na KSM



- Urządzenie ma uniwersalny system mocowania, który pasuje do każdej szlifierki kątowej o średnicy tarczy 115-125 mm.
- Dzięki sprężynowanej szczotce, ruch podczas szlifowania nie wymaga żadnego wysiłku, a usuwanie pyłu zapewnia maksymalną efektywność.
- Otwarcie bocznej pokrywy pozwala na szlifowanie powierzchni blisko ściany lub podłogi.

## RAPTOR



Nr kat. 895 684 42 104



# CIĘCIE PŁYTEK JEST PROSTE

## TRACER 1200

RĘCZNA PRZECINARKA DO PŁYTEK



- Wszechstronność: Tracer z łatwością tnie płytki do 1200 mm, co czyni go idealnym wyborem dla najpopularniejszych rozmiarów. Ale co najważniejsze - równie dobrze radzi sobie z precyzyjnym cięciem mniejszych płytek, zapewniając Ci niespotykaną precyzję cięcia.

- Moc: Całkowicie metalowe prowadnice dla niezmiennej precyzji: Przecinarka do płytek Tracer jest wyposażona w dwie równoległe prowadnice, wykonane z wytrzymałego metalu.

Nr kat. 801 154 29 026

1 200 mm



## DLA KOMFORTOWEJ PRACY

### Ceramax 1200 **TELESCOPE 2.0**

Ulepszony stół glazyrniczy



- Stół posiada dodatkową funkcję regulacji wysokości.
- Zakres regulacji wynosi od 900 do 1200 mm.
- Ponadto stół może być ustawiony pod kątem, co sprawia, że cięcie i szlifowanie płytek pod kątem 45 stopni jest bardzo wygodne.
- Rozmiar stołu to 1300\*780 mm. Wysokość wynosi od 900 do 1200 mm. Poprzeczki umożliwiają zamocowanie półki z dowolnego płaskiego materiału do przechowywania narzędzi.
- Stół posiada uchwyty do mocowania szlifierki, magnetyczne uchwyty na noże.

Nr kat. 714 190 31 033

1 200 mm

**DISTAR**

**Zaawansowane  
narzędzia diamentowe**

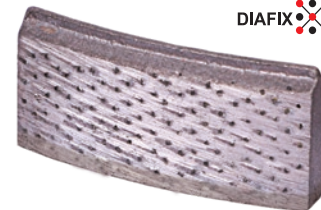

## SEGMENTY DIAMENTOWE DO WIERTEŁ DIAMENTOWYCH

### HDP RS6

Prędkość .....  
Przejście zbrojenia .....  
Żywotność .....



- Uniwersalny segment do większości robót.
- Ułatwione wlotowanie segmentu dzięki bezdiamentowemu podłożu.

### HDP RS7

Prędkość .....  
Przejście zbrojenia .....  
Żywotność .....



- Miękki segment.
- Wysoka prędkość wiercenia, w tym betonu drobnoziarnistego, ciężko zbrojonego.
- Ułatwione wlotowanie segmentu dzięki bezdiamentowemu podłożu.

### HDP RS7X

Prędkość .....  
Przejście zbrojenia .....  
Żywotność .....



- Segment ze zorientowanym układem ziaren diamentu. Pozwala zapewnić stabilną wydajność.
- Wysoka prędkość wiercenia betonu ciężko zbrojonego. Stabilna praca w różnych warunkach wiercenia (poziome, głębokie).
- Ułatwione wlotowanie segmentu dzięki bezdiamentowemu podłożu.



Nr kat. 3853 7511 052	R 16
Nr kat. 3853 7511 200	R 21
Nr kat. 3853 7511 059	R 25
Nr kat. 3853 7511 063	R 30
Nr kat. 3853 7511 104	R 40
Nr kat. 3853 7511 183	R 55
Nr kat. 3853 7511 003	R 70
Nr kat. 3853 7511 185	R 85
Nr kat. 3853 7511 010	R 125
Nr kat. 3853 7511 015	R 200

Nr kat. 3853 7521 052	R 16
Nr kat. 3853 7521 200	R 21
Nr kat. 3853 7521 059	R 25
Nr kat. 3853 7521 063	R 30
Nr kat. 3853 7521 104	R 40
Nr kat. 3853 7521 183	R 55
Nr kat. 3853 7521 185	R 70
Nr kat. 3853 7521 003	R 85
Nr kat. 3853 7521 010	R 125
Nr kat. 3853 7521 015	R 200

Nr kat. 38 537 074 053	R 16
Nr kat. 38 537 074 201	R 21
Nr kat. 38 537 074 050	R 25
Nr kat. 38 537 074 064	R 30
Nr kat. 38 537 074 105	R 40
Nr kat. 38 537 074 183	R 55
Nr kat. 38 537 074 186	R 70
Nr kat. 38 537 074 004	R 85
Nr kat. 38 537 074 010	R 125
Nr kat. 38 537 074 015	R 200

**NEW**

## HD **RS8X**

Prędkość ●●●●●+  
 Przejsięcie zbrojenia ●●●●●  
 Żywotność ●●●



- Segment do szerokiej gamy materiałów.
- Dość szybko pracuje w różnych warunkach z dobrą żywotnością.
- Uniwersalny segment do większości robót.

## HD **RM7H**

Prędkość ●●●  
 Przejsięcie zbrojenia ●●●●●  
 Żywotność ●●●●●



- Segment do szerokiej gamy materiałów.
- Dość szybko pracuje w różnych warunkach z dobrą żywotnością.
- Uniwersalny segment do większości robót.

## KHP **RM4**

Prędkość ●●●●●  
 Przejsięcie zbrojenia ●●●●●  
 Żywotność ●●●●●



- Uniwersalny segment do większości robót.
- Ułatwione wlotowanie segmentu dzięki bezdiamentowemu podłożu.

Nr kat. 30100017025	<b>R 16</b>
Nr kat. 30115017018	<b>R 21</b>
Nr kat. 30117126011	<b>R 25</b>
Nr kat. 30117126018	<b>R 30</b>
Nr kat. 30215032018	<b>R 40</b>
Nr kat. 30215044005	<b>R 55</b>
Nr kat. 30216032018	<b>R 70</b>
Nr kat. 30216126011	<b>R 85</b>
Nr kat. 30217044005	<b>R 125</b>
Nr kat. 30115428019	<b>R 200</b>

Nr kat. 3853 7519 052	<b>R 16</b>
Nr kat. 3853 7519 069	<b>R 21</b>
Nr kat. 3853 7519 059	<b>R 25</b>
Nr kat. 3853 7519 063	<b>R 30</b>
Nr kat. 3853 7519 104	<b>R 40</b>
Nr kat. 3853 7519 183	<b>R 55</b>
Nr kat. 3853 7519 185	<b>R 70</b>
Nr kat. 3853 7519 003	<b>R 85</b>
Nr kat. 3853 7519 010	<b>R 125</b>
Nr kat. 3853 7519 015	<b>R 200</b>

Nr kat. 3853 7325 045	<b>Ø 10 mm</b>
Nr kat. 3853 7325 047	<b>Ø 12 mm</b>
Nr kat. 3853 7325 049	<b>Ø 14 mm</b>
Nr kat. 3853 7325 052	<b>Ø 16 mm</b>
Nr kat. 3853 7325 055	<b>Ø 18 mm</b>
Nr kat. 3853 7325 057	<b>Ø 20 mm</b>
Nr kat. 3853 7325 059	<b>Ø 25 mm</b>
Nr kat. 3853 7325 061	<b>Ø 28 mm</b>
Nr kat. 3853 7325 063	<b>Ø 30 mm</b>
Nr kat. 3853 7325 065	<b>Ø 32 mm</b>
Nr kat. 3853 7325 066	<b>Ø 35 mm</b>

# Pozycjonowanie segmentów diamentowych do wiercenia

Dla urządzeń o mocy 2 kW

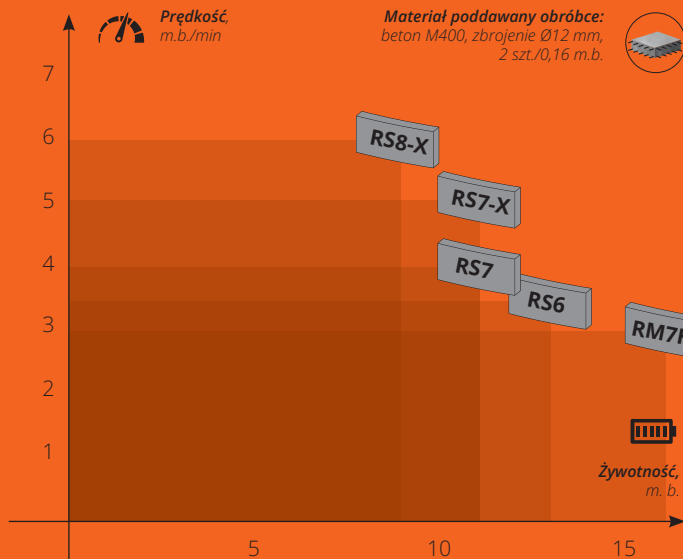

Parametry wydajności w następujących warunkach:

- średnica wiercenia 112 mm;
- beton M400
- zbrojenie 2 szt. Ø 12 mm;
- prędkość obrotowa 640 obr./min;
- podawanie wody z prędkością 5,0 l/min;
- moc urządzeń **2,0 kW**;
- temperatura powietrza +20 °C;

W innych warunkach pracy parametry wydajności mogą się znacznie różnić.

Dla urządzeń o mocy 3,2 kW

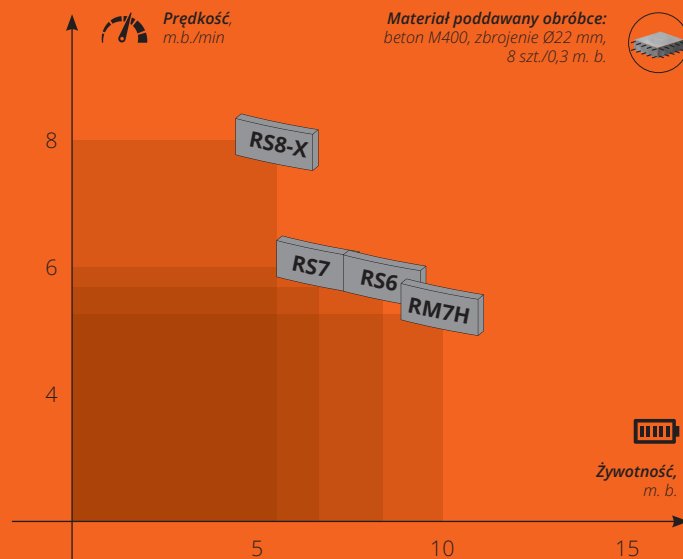

Parametry wydajności w następujących warunkach:

- średnica wiercenia 112 mm;
- beton M400
- zbrojenie 8 szt. Ø 22 mm;
- prędkość obrotowa 640 obr./min;
- podawanie wody z prędkością 5,0 l/min;
- moc urządzeń **3,2 kW**;
- temperatura powietrza +20 °C;

W innych warunkach pracy parametry wydajności mogą się znacznie różnić.



**LASER  
WELDED**

**DIAFIX**

**LASER  
WELDED**



## DLR **RS8-X** 450 1 1/4 UNC

Prędkość      
 Przejście zbrojenia     
 Żywotność



- Segmenty ze zorientowanym układem ziaren diamentu pozwalają zapewnić stabilną wysoką wydajność.
- Wysoka prędkość wiercenia betonu ciężko zbrojonego.
- Stabilna praca w różnych warunkach wiercenia (poziome, głębokie).

Nr kat. 11117546013	Ø 32 mm
Nr kat. 10170085169	Ø 42 mm
Nr kat. 10170085170	Ø 47 mm
Nr kat. 10170085182	Ø 52 mm
Nr kat. 11120053025	Ø 57 mm
Nr kat. 10170085155	Ø 62 mm
Nr kat. 11120053026	Ø 67 mm
Nr kat. 10170085173	Ø 72 mm
Nr kat. 10170429050	Ø 77 mm
Nr kat. 10170085232	Ø 82 mm
Nr kat. 10170085229	Ø 92 mm
Nr kat. 10170085224	Ø 102 mm
Nr kat. 10170085185	Ø 112 mm
Nr kat. 10170085561	Ø 122 mm
Nr kat. 10170085213	Ø 126 mm
Nr kat. 10170085218	Ø 132 mm
Nr kat. 10170085235	Ø 142 mm
Nr kat. 10170085188	Ø 152 mm
Nr kat. 10170085143	Ø 162 mm
Nr kat. 10170085140	Ø 172 mm
Nr kat. 10170085137	Ø 182 mm
Nr kat. 10170085205	Ø 200 mm
Nr kat. 11127034021	Ø 225 mm
Nr kat. 10170085221	Ø 250 mm
Nr kat. 10170085510	Ø 280 mm
Nr kat. 10170085202	Ø 300 mm

## DLR **RS6** 450 1 1/4 UNC

Prędkość     
 Przejście zbrojenia     
 Żywotność



- Uniwersalny segment do większości robót.

Nr kat. 10170085196	Ø 32 mm
Nr kat. 10170085167	Ø 42 mm
Nr kat. 10170085178	Ø 47 mm
Nr kat. 10170085180	Ø 52 mm
Nr kat. 10170085254	Ø 57 mm
Nr kat. 10170085153	Ø 62 mm
Nr kat. 10170085174	Ø 67 mm
Nr kat. 10170085171	Ø 72 mm
Nr kat. 10170085243	Ø 77 mm
Nr kat. 10170085230	Ø 82 mm
Nr kat. 10170085227	Ø 92 mm
Nr kat. 10170085222	Ø 102 mm
Nr kat. 10170085183	Ø 112 mm
Nr kat. 10170085559	Ø 122 mm
Nr kat. 10170085211	Ø 126 mm
Nr kat. 10170085216	Ø 132 mm
Nr kat. 10170085233	Ø 142 mm
Nr kat. 10170085186	Ø 152 mm
Nr kat. 10170085141	Ø 162 mm
Nr kat. 10170085138	Ø 172 mm
Nr kat. 10170085135	Ø 182 mm
Nr kat. 10170085203	Ø 205 mm
Nr kat. 11003512905	Ø 212 mm
Nr kat. 10170085225	Ø 225 mm
Nr kat. 10170085219	Ø 250 mm
Nr kat. 10170085509	Ø 280 mm
Nr kat. 10170085200	Ø 300 mm
Nr kat. 10170085518	Ø 320 mm
Nr kat. 10170085093	Ø 325 mm
Nr kat. 10170085176	Ø 350 mm
Nr kat. 10170085193	Ø 400 mm
Nr kat. 10170085195	Ø 450 mm
Nr kat. 10170085321	Ø 500 mm





## DBD **RM4** 1/2 GAS

Prędkość



Przejsięcie zbrojenia



Żywotność



**Długość 150 mm**

Nr kat. 3780 4065 047    **Ø 12 mm**

Nr kat. 3780 4065 049    **Ø 14 mm**



- Uniwersalny segment koronowy do większości robót.

**Długość 450 mm**

Nr kat. 3780 4065 052    **Ø 16 mm**

Nr kat. 3780 4065 057    **Ø 20 mm**

Nr kat. 3780 4065 059    **Ø 25 mm**

Nr kat. 3780 4065 061    **Ø 28 mm**

Nr kat. 3780 4065 063    **Ø 30 mm**

Nr kat. 3780 4065 065    **Ø 32 mm**

Nr kat. 3780 4065 066    **Ø 35 mm**

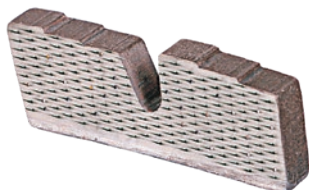
**NEW****DIAFIX**

## SEGMENTY DIAMENTOWE do pił ściennych

### RPZ **RS-X**

Prędkość .....  
 Przejście zbrojenia .....  
 Żywotność .....



- Segmenty ze zorientowanym układem ziaren diamentu pozwalają zapewnić stabilną wysoką wydajność.
- Szybki start dzięki stopniowanej powierzchni roboczej.
- Nie ma potrzeby wstępnego odsłonięcia segmentów po lutowaniu.
- Ułatwione wlotowanie segmentu dzięki bezdiamentowemu podłożu.

RS-X

Nr kat. 3863 7074 187 **4,5 mm**  
 Nr kat. 3863 7326 187 **5,0 mm**

### RPZ **RM-X**

Prędkość .....  
 Przejście zbrojenia .....  
 Żywotność .....



RM-X

Nr kat. 3863 7386 187 **4,5 mm**  
 Nr kat. 3863 7393 187 **5,0 mm**

### ARPV **RS-2U**

Prędkość .....  
 Penetracja zbrojenia .....  
 Żywotność .....



- Kształt segmentu i jego skład zapewnia dużą prędkość cięcia betonu zbrojonego.
- Szybkie cięcie nawet zbrojenia podłużnego.
- Zaleca się stosować na maszynach o mocy do 15 kW.

Nr kat. 3863 7068 000 **4,5 mm**  
 Nr kat. 3863 7068 001 **5,0 mm**

# Pozycjonowanie segmentów diamentowych do pił ściennych

Dla urządzeń o mocy **do 15 kW**

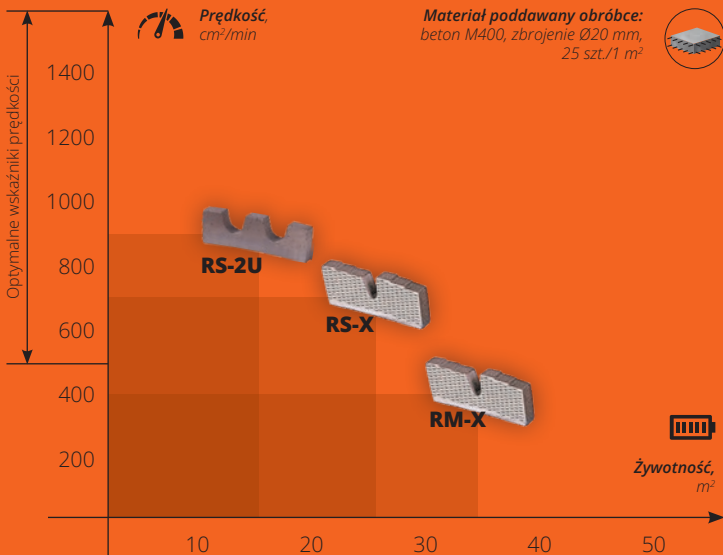

Parametry w następujących warunkach:

- tarcza o średnicy 800 mm;
- grubość segmentu 4.5 mm
- beton M400;
- zbrojenie 25 szt./ $\text{m}^2$   $\text{Ø} 20$  mm;
- podawanie wody z prędkością 15,0 l/min;
- moc urządzenia **10,0 kW**;
- temperatura powietrza +20 °C;

W innych warunkach pracy parametry wydajności mogą się znacznie różnić.

Dla urządzeń o mocy **od 15 kW**

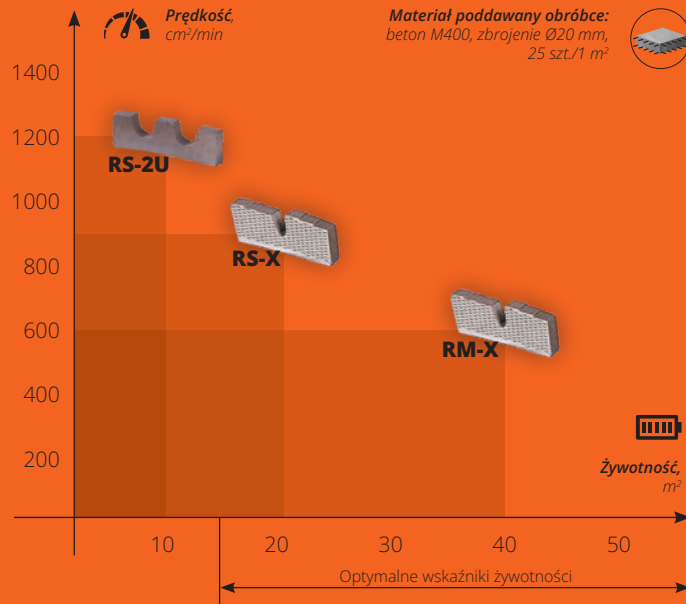

Parametry w następujących warunkach:

- tarcza o średnicy 800 mm;
- grubość segmentu 4.5 mm
- beton M400;
- zbrojenie 25 szt./ $\text{m}^2$   $\text{Ø} 20$  mm;
- podawanie wody z prędkością 15,0 l/min;
- moc urządzenia **20,0 kW**;
- temperatura powietrza +20 °C;

W innych warunkach pracy parametry wydajności mogą się znacznie różnić.



## DIAMENTOWE TARCZE TNĄCE

do przecinarek  
spalinowych/  
elektrycznych i  
szczeliniarek

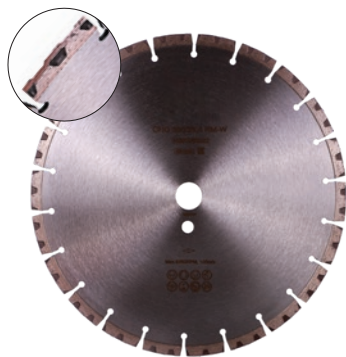

### CHG **RM-W**

Prędkość	••••
Przejście zbrojenia	••••
Żywotność	••••

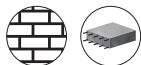

- Ten specjalny profil segmentów w kształcie litery W sprawia, że tarcza jest bardzo wydajna podczas cięcia betonu i zbrojenia, pomimo przystępnej ceny.

Nr kat. 3432 0065 022	Ø 300 mm
Nr kat. 3432 0065 024	Ø 350 mm
Nr kat. 3432 0065 026	Ø 400 mm



### CLG **RS-Z**

Prędkość	•••••
Przejście zbrojenia	•••••
Żywotność	•••••



- Agresywny kształt segmentu w połączeniu z bardzo twardymi diamentami umożliwia pracę z wysokowytrzymałym betonem z dużą ilością zbrojeń.

Nr kat. 3218 5075 171	Ø 300 mm
Nr kat. 3218 5075 160	Ø 350 mm
Nr kat. 3218 5075 121	Ø 400 mm
Nr kat. 3218 5075 161	Ø 450 mm
Nr kat. 3218 5075 157	Ø 500 mm
Nr kat. 3218 5075 162	Ø 600 mm

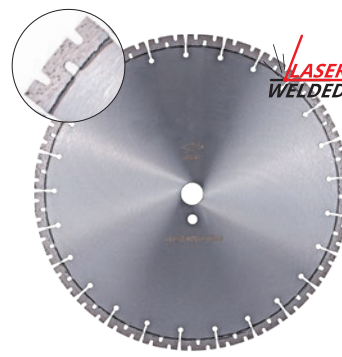

### CLG **RS-M**

Prędkość	•••••
Przejście zbrojenia	••••
Żywotność	••••



- Wyjątkowa prędkość cięcia z wymuszonym kształtem segmentu.
- Ultra łatwe cięcie.
- Zalecane do przecinarek spalinowych bez adaptera (podłogowego).

Nr kat. 3238 5073 022	Ø 300 mm
Nr kat. 3238 5073 024	Ø 350 mm
Nr kat. 3238 5073 026	Ø 400 mm
Nr kat. 3238 5073 028	Ø 450 mm

## Pozycjonowanie diamentowych tarcz tnących do cięcia betonu do szczeliniarek i przecinarek spaliniowych

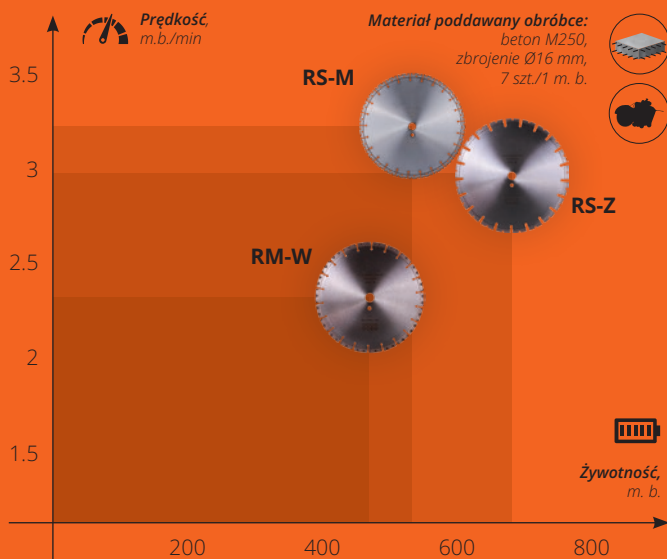

### Parametry wydajności w następujących warunkach:

- cięcie materiału wskazanego na rysunkach;
- tarcza Ø 350 mm;
- głębokość cięcia 110 mm;
- sprawna szczeliniarka o mocy 13 kW z prędkością obrotową 2500 obr./min, chłodzenie wodą;
- temperatura powietrza +25° C.

Dane mają wyłącznie charakter informacyjny. W innych warunkach pracy parametry wydajności mogą się znacznie różnić.

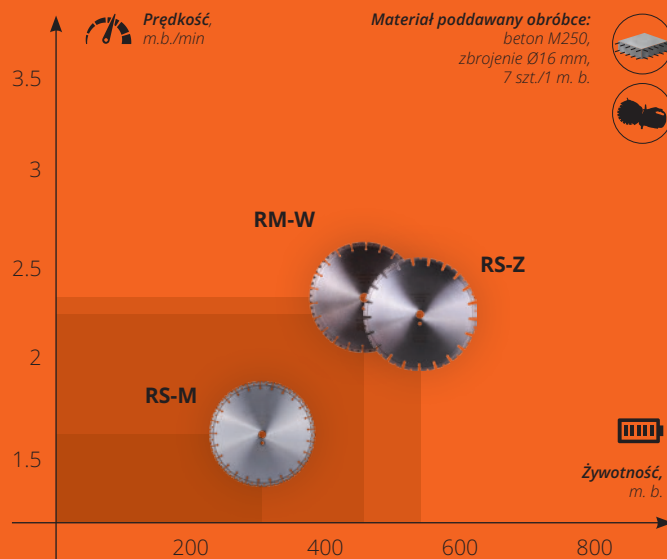

### Parametry wydajności w następujących warunkach:

- cięcie materiału wskazanego na rysunkach;
- tarcza Ø 350 mm;
- głębokość cięcia 110 mm;
- sprawna przecinarka spaliniowa o mocy 4,3 kW z prędkością obrotową 4700 obr./min, chłodzenie wodą oraz z adapterem podłogowym;
- temperatura powietrza +25° C.

Dane mają wyłącznie charakter informacyjny. W innych warunkach pracy parametry wydajności mogą się znacznie różnić.



**LASER  
WELDED**



**DIAFIX**

**LASER  
WELDED**

**NEW**



## DIAMENTOWE TARCZE do pił ściennych

### CLW **RS-X** / CBW **RS-X**

Prędkość .....  
Przejście zbrojenia .....  
Żywotność .....



- Do zastosowania na piłach ściennych o mocy do 15 kW.
- Do betonu o niskiej ścieralności ze średnim i ciężkim zbrojeniem.

### CLW **RM-X** / CBW **RM-X**

Prędkość .....  
Przejście zbrojenia .....  
Żywotność .....



- Do zastosowania na piłach ściennych o mocy ponad 15 kW.
- Do betonu o niskiej ścieralności ze średnim i ciężkim zbrojeniem.

### CLW **RS-2U**

Prędkość .....  
Przejście zbrojenia .....  
Żywotność .....



- Kształt segmentu i jego skład zapewnia dużą prędkość cięcia betonu zbrojonego.
- Szybkie cięcie nawet zbrojenia podłużnego.
- Zaleca się stosować na maszynach o mocy do 15 kW.

Średnica, mm	Grubość segmentu, mm	Liczba segmentów, szt.	Nr kat. CLW RS-X	Nr kat. CLW RM-X	Nr kat. CLW RS-2U
600	4,5	36	3219 0074 035	3219 0404 134	3218 5068 034
700	4,5	44	3608 5074 182	3609 0404 183	3609 0068 182
800	4,5	46	3609 0074 039	3609 0386 039	-
800	5,0	46	3609 0074 038	3609 0386 040	3609 0068 037
1 000	4,5	54	3609 0074 129	3609 0404 129	3609 0068 129
1 200	4,5	64	3609 0074 119	3609 0386 119	3609 0068 119
1 600	4,5	80	-	-	-



## DIAMENTOWE TARCZE TNĄCE

do szlifierek  
kątowych



### CHH RM-W

Prędkość .....  
Przejęcie zbrojenia .....  
Żywotność .....



- Specjalny kształt segmentów stwarza najlepsze warunki do cięcia betonu i penetracji zbrojenia.
- Wysoka wydajność w przystępnej cenie.
- Wskaźnik zmienia kolor na **czerny** przy nadmiernym obciążeniu.

#### Wskaźnik obciążenia

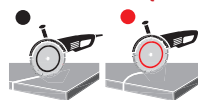

Cięcie krzywoliniowe

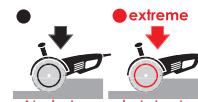

Nadmierne obciążenia

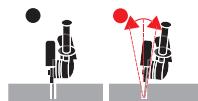

Duży kąt



Trwałe cięcie



Nr kat. 3431 5380 017    Ø 230 mm

## ADAPTERY, PRZEDŁUŻACZE do wiercenia



### ADAPTER M16 x SDS PLUS Z MAGNESEM

- Adapter z gwintem zewnętrznym M16 na trzpień SDS Plus.
- Wykorzystywany jest do młotowiertarek z szybko zdejmowanym trzpieniem SDS Plus.
- Możliwość zastosowania wiertel typu DDS-W na młotowiertarkach z uchwytem szybkozaciskowym SDS Plus.

Nr kat. 277 326



### ADAPTER 1 1/4" H x 1/2" H GAS

- Zastosowano gwint wewnętrzny 1 1/4" UNC redukcja na gwint wewnętrzny 1/2 GAS.
- Możliwość zastosowania na wiertnicach z wrzecionem (gwint zewnętrzny) 1 1/4" UNC, stosować wiertła z mocowaniem 1/2 GAS (gwint zewnętrzny).

Nr kat. 200 342



### ADAPTER 1 1/4" G x 1/2" G GAS

- Zastosowano gwint zewnętrzny 1 1/4" UNC redukcja na gwint zewnętrzny 1/2 GAS.
- Możliwość zastosowania na wiertnicach z wrzecionem (gwint wewnętrzny) 1/2 GAS stosować wiertła z mocowaniem 1 1/4" UNC (gwint wewnętrzny).

Nr kat. 257 724





## PRZEDŁUŻACZ L200 1/2 GAS

- Trzpień 1/2 GAS.
- Używane do głębokiego wiercenia po pobraniu rdzenia.
- Dozwolone montowanie kolejno kilku przedłużeń.

Nr kat. 251 222	<b>200 mm</b>
Nr kat. 251 223	<b>300 mm</b>
Nr kat. 251 224	<b>500 mm</b>



## PRZEDŁUŻACZ L200 1 1/4"

- Trzpień 1 1/4 UNC.
- Używane do głębokiego wiercenia po pobraniu rdzenia.
- Dozwolone montowanie kolejno kilku przedłużeń.

Nr kat. 299 050	<b>200 mm</b>
Nr kat. 299 052	<b>300 mm</b>
Nr kat. 299 054	<b>500 mm</b>



## ADAPTER 1 1/4G UNC X1/2H GAS DD130/150/160

- Adapter jest wstępnie hartowany, dzięki czemu jest trwały w pracy z koronami diamentowymi podczas wiercenia betonu zbrojonego i innych materiałów budowlanych.
- Adapter nadaje się do wiertnic diamentowych DD 130/150/160.

Nr kat. 276 582



## ADAPTER 41X25 DD200/DD350

- Adaptery do standardowych gwintów 1 1/4" UNC.
- Kontrola pod kątem jakości metalu i wg standardów bicia.
- Adapter nadaje się do wiertnic diamentowych DD 200/350.

Nr kat. 277 871

# Symbole pomocnicze DISTAR

## Materiały



Płytki ceramiczne pokryte dekoracyjnym szkliwem



Marmur twardy



Twarda ceramika, gres



Piaskowiec twardy



Granity twarde i średnie, kwarcyty



Materiały ściernie z piaskowca



Beton drobnoziarnisty, płyty chodnikowe



Cegła



Cegła pełna bryła, klinier



Niebrojony beton, rury betonowe



Beton średnio zbrojony



Beton ciężko zbrojony



Świeży beton



Asfalt

## Urządzenia oraz warunki pracy



Bruzdownica



Płytki ceramiczne pokryte dekoracyjnym szkliwem



Przecinarka do płytek



Wiertnica



Przecinarka spalinowa / elektryczna



Szczeliniarka



Sprzęt stacjonarny



Wiertarka



Wiertarka na akumulatorach



Praca z chłodzeniem / bez chłodzenia



EN13236

**ISO** 9001 : 2015  
14001 : 2015  
45001 : 2018  
MANAGEMENT SYSTEM  
CERTIFIED BY **AENOR**

